

# ISOVER.doc

La guida alle soluzioni  
per isolamento  
e impermeabilizzazione



**ISOVER**  
SAINT-GOBAIN

# COMFORT È UNA CASA A PROVA DI VITA



## Comfort termico

Un'abitazione termicamente isolata aiuta a mantenere una temperatura sempre ottimale in casa e a ridurre i consumi di energia. Saint-Gobain offre prodotti e soluzioni per la costruzione e la riqualificazione di edifici energeticamente efficaci, che possano ridurre l'impatto di anidride carbonica nell'ambiente, le spese per il riscaldamento e il raffrescamento, garantendo il comfort termico.



## Comfort acustico

Quando un ambiente è confortevole dal punto di vista acustico è più facile concentrarsi: in ambienti come scuole e uffici l'apprendimento sarà più efficace e meno stancante. Negli ospedali la riduzione del livello di rumore migliora la qualità del sonno dei pazienti, permettendo una degenza più veloce. Saint-Gobain offre vetrate, pareti e pannelli per un isolamento acustico ottimale.



## Comfort visivo

Un livello di illuminazione ottimale aiuta a vedere bene per espletare i compiti che si devono svolgere in modo sicuro e con facilità, ma anche a rendere i propri spazi abitativi esteticamente gradevoli e rilassanti. Saint-Gobain offre vetrate isolanti e vetri traslucidi che permettono l'ingresso di luce, preservando la privacy e prodotti di interior design per la gestione della luce interna.



## Comfort qualità dell'aria interna (IAQ)

Trascuriamo il 90% del nostro tempo in ambienti chiusi: ecco perché la qualità dell'aria interna è essenziale per la nostra salute e il nostro benessere. L'inquinamento *indoor*, di fatto, risulta essere 5 volte superiore a quello esterno, a causa sia di fonti esterne (tabacco, profumatori, sostanze nocive nell'aria...) sia di materiali da costruzione (colle e pitture, vernici). Saint-Gobain offre una serie di soluzioni per la gestione corretta dell'Indoor Air Quality (IAQ): prodotti che non emettono VOC, fabbricati senza l'uso di metalli pesanti, e prodotti che "assorbono" i composti nocivi presenti nell'aria.



## Sicurezza

Anche il livello di sicurezza contribuisce al benessere degli spazi abitativi. Saint-Gobain propone soluzioni all'avanguardia, certificate e testate secondo le più recenti prescrizioni e adeguamenti normativi: vetri di sicurezza, soluzioni antincendio sia nelle costruzioni a secco sia nelle costruzioni tradizionali con intonaci specifici, soluzioni antisismiche e ad elevata resistenza meccanica sia nelle soluzioni a secco per interni sia nelle soluzioni di cappotti intonacabili, che assicurano un'elevata componente estetica (possibilità di rifinitura anche con materiali lapidei).



## Design

Una casa più bella fa bene all'umore. Saint-Gobain negli anni ha prestato sempre più attenzione alla modularità degli elementi e alla loro flessibilità e bellezza. Le soluzioni a secco per interni permettono di realizzare pareti semplici con particolari giochi estetici: pareti curve, nicchie e cabine armadio. Completano l'offerta l'ampia gamma di vetri Saint-Gobain e i pavimenti decorativi cementizi: un modo nuovo per realizzare e vivere il pavimento senza interruzioni, per un piacevole effetto materico e nuvolato.



# SOMMARIO

3	Saint-Gobain e ISOVER nel mondo
4	Cos'è e come si produce la lana di vetro
5	La lana di vetro ISOVER: a ognuno il suo
6	Lana di vetro. Sfatiamo i falsi miti
8	EPD e LCA
10	Crediti LEED a cui possono contribuire i prodotti ISOVER
11	Il nostro impegno: qualità nel rispetto dell'Ambiente
12	Servizi web e Servizi di assistenza
14	Realizzati con ISOVER
22	<b>Il giusto isolamento per tutte le applicazioni:</b> L'involucro Gli interni
25	<b>Schede soluzioni</b>
51	<b>Schede prodotti</b>
	<b>Tabelle di scelta prodotti:</b>
92	Isolamento termico e acustico in edilizia
94	Impermeabilizzazione e isolamento acustico dei pavimenti





www.isover.com

**50 rotoli**  
di isolante



**1 ora** di lavoro  
x Simone



FATTO IN ITALIA.  
**MEGLIO.**

**ISOVER**  
SAINT-GOBAIN





**1  
CASA  
SU 3**

**in Europa è isolata  
con Saint-Gobain ISOVER**

#### SAINT-GOBAIN NEL MONDO

- **39,6 Md di euro** di fatturato nel 2015
- più di **170.000** dipendenti, in 66 Paesi
- **3 Poli di attività:** Materiali Innovativi, Prodotti per la Costruzione, Distribuzione
- **950 siti produttivi**
- **8 centri di ricerca** nel mondo: 1 prodotto su 4 di Saint-Gobain non esisteva 5 anni fa



#### ISOVER NEL MONDO

- **9.225 dipendenti**, in 39 Paesi
- **50 società e 10 licenze**
- **60 stabilimenti** in 28 Paesi

## Saint-Gobain ISOVER nel mondo...

È il marchio del Gruppo Saint-Gobain che identifica gli **isolanti termici ed acustici** in tutto il mondo. ISOVER produce e commercializza isolanti per l'edilizia (per pareti, pavimenti, tetti, condotte), per l'industria e per i trasporti. ISOVER offre una gamma completa di soluzioni per l'isolamento termo-acustico in **lana di vetro**, **lana di roccia**, **ULTIMATE**, polistirene espanso sinterizzato (**EPS**), polistirene estruso (**XPS**), **PIR** e **fibra di legno**.

### ...e in Italia

Lo stabilimento di Vidalengo di Caravaggio (BG) è dedicato alla produzione di **lana di vetro**, ed è il primo al mondo a produrre la lana di vetro ISOVER 4+. ISOVER, inoltre, è tra i principali produttori di **membrane bitume-polimero**, prodotte all'interno dello stabilimento di Chieti, e commercializzate con il marchio **BITUVER**.

#### IL GRUPPO SAINT-GOBAIN nel mondo...

Da 350 anni il Gruppo Saint-Gobain si distingue per la capacità di **innovare**, sviluppare, produrre e distribuire materiali e soluzioni pensati per il **benessere** di ciascuno e per il **futuro** di tutti. Questi materiali si trovano ovunque nei nostri **spazi di vita** e nella quotidianità: negli edifici, nei trasporti, nelle infrastrutture e in molte applicazioni industriali. Offrono **comfort**, **alte prestazioni** e **sicurezza**, rispondendo alle sfide dell'**edilizia sostenibile**, della gestione efficace delle risorse e dei cambiamenti climatici. Per Saint-Gobain la sostenibilità nasce dalla **progettazione** e dalla capacità di prevedere e gestire ogni fase di vita dell'edificio, integrando materiali e soluzioni in grado di ridurre al massimo l'impatto ambientale nel tempo e garantire alti livelli di comfort abitativo. La **presenza capillare** di Saint-Gobain sul territorio nazionale non è solo un orientamento di business, ma un modello di sostenibilità ambientale per ridurre al minimo i trasporti su strada e limitare le emissioni climalteranti, favorendo la diffusione di **materiali a km zero**. Saint-Gobain oggi è tra le 100 società industriali più grandi al mondo e tra le 100 aziende più innovative.

#### ...E IN ITALIA

Saint-Gobain approda in Italia nel 1889, il primo forno float del Gruppo per la produzione del vetro piano al mondo, oggi:

- **oltre 2.200 dipendenti**
- **23 stabilimenti**

# Cos'è e come si produce la **lana di vetro**

## Lana di vetro ISOVER: sostenibile, sana, sicura

Prodotta con il 95% di materie prime naturali e riciclate (sabbia e 80% di vetro riciclato), la lana di vetro ISOVER è **riciclabile** al 100%. Si prende cura dell'ambiente dall'inizio alla fine del suo ciclo di vita e contribuisce a uno sviluppo sostenibile nel tempo.

Garantisce **qualità dell'aria** e **comfort** abitativo, utilizzando resine di nuova concezione che associano componenti organici e vegetali per ridurre al massimo le emissioni di formaldeide e VOC (composti organici e volatili), nel **rispetto** dei limiti più

severi della **normativa mondiale**. La sua struttura, inoltre, assicura al prodotto **elevata traspirabilità**, evitando la creazione di condensa all'interno delle pareti e il conseguente rischio di formazione di muffe.

La lana di vetro ISOVER è **sana**: rispetta i criteri della Nota Q espressi dalla Direttiva europea 97/69/CE. Per garantire e testimoniare la rispondenza dei propri prodotti a questa importante direttiva, ISOVER sottopone volontariamente la produzione a **severi e continui controlli** da parte di EUCB, ente preposto alla certificazione del prodotto a base di lana minerale.

1

## Composizione

La lana di vetro ISOVER è costituita dall'**80% di vetro riciclato** (di cui il 50% derivante da post consumo), dal **15% di sabbie silicee** e dal **5% di leganti di natura organica e vegetale**.

Questi materiali, stoccati in silos, vengono miscelati per ottenere le caratteristiche desiderate e sottoposti a controlli periodici secondo gli standard Saint-Gobain per garantirne la costanza qualitativa.

2

## Fusione

La miscela viene riversata in un **forno elettrico** (dotato di **24 elettrodi**) a "volta fredda" che ha una **superficie di circa 50 m<sup>2</sup>**, una capacità produttiva di 150 ton/giorno, ed una temperatura di esercizio che non supera i 1400°C.

3

## Fibraggio e additivazione

Il **vetro fuso**, ad una temperatura di 1100°C, viene distribuito attraverso un canale (feeder) lungo 35 m in una **batteria di 6 centrifughe (spinner)** che, girando ad una velocità di 1900 giri/min, **proiettano la miscela fusa attraverso 42000 fori**, generando la **fibra di vetro**.

Quest'ultima, cadendo verso il basso, viene additivata con appositi leganti per conferire al prodotto le caratteristiche richieste.

4

## Polimerizzazione

La fibra additivata viene raccolta da un nastro e condotta in una "stufa" a gas lunga 50 mt all'interno della quale avviene il **processo di polimerizzazione del legante** ad una temperatura max di 260°C.

In questa fase il **pannello prende forma** e grazie ad altezze regolabili vengono definiti i diversi spessori.

6

## Pallettizzazione

I feltri a bassa densità vengono inviati ad una arrotolatrice, mentre i pannelli ad alta vengono impilati in pacchi. Rotoli e pacchi vengono poi confezionati in pallet e stoccati in attesa della spedizione.

I **prodotti in lana di vetro sono caratterizzati da un'elevata elasticità** che permette di **comprimerli all'interno dell'imballo fino a un rapporto 8:1**, riducendo il volume d'ingombro nelle fasi di stoccaggio e trasporto, con evidenti vantaggi di carattere economico, logistico e ambientale.

5

## Taglio

Il **feltro così ottenuto viene tagliato** longitudinalmente e trasversalmente attraverso una serie di lame di diversa sezione, **ottenendo così i vari moduli dimensionali (pannelli/rotoli)**.

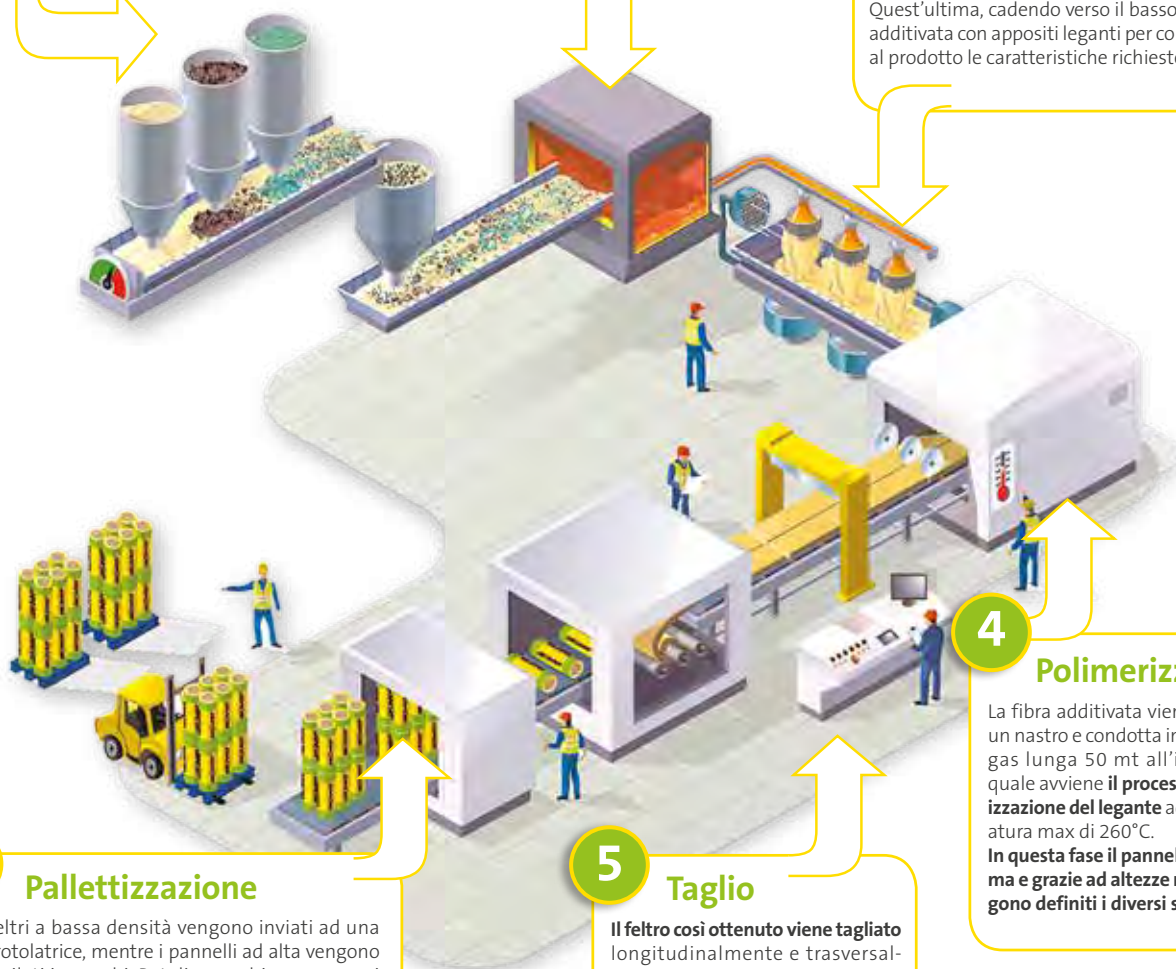



# La lana di vetro ISOVER: a ognuno il suo

## LANA DI VETRO ISOVER 4+

Con ISOVER l'isolamento degli edifici si è evoluto grazie alla lana di vetro ISOVER 4+. Nasce da sabbia e vetro riciclato, e il suo **legante (brevettato da Saint-Gobain)** è a base di materie prime rinnovabili, per fornire ancor più benessere e sostenibilità, e gli conferisce il caratteristico **colore avorio**.

È la soluzione **ideale per l'isolamento degli interni**: rispetta i più stringenti requisiti, di legge o volontari, in ambito europeo relativi alle emissioni di formaldeide e VOC nell'aria interna, migliorando così la qualità degli ambienti di vita. Performanti, certificati e integrati nei sistemi di isolamento, i prodotti ISOVER 4+ forniscono un **comfort ottimale**, isolando efficacemente a livello termo-acustico e garantendo protezione dal fuoco.

ISOVER 4+ è l'ultima evoluzione della lana di vetro, la nuova frontiera dell'isolamento sostenibile per pareti perimetrali e divisorie, sottotetti e pavimenti, e perfetta nei sistemi a secco.

Combina le massime prestazioni tecniche con il comfort e il benessere di chi vive la casa, e non solo: la lana di vetro ISOVER 4+ è **piacevole anche da posare**. **Soffice** al tatto, **facile** da tagliare e installare.

La lana di vetro ISOVER 4+ è **prodotta in Italia**, a Vidalengo di Caravaggio (BG).



## LANA DI VETRO ISOVER G3

Di **colore giallo**, coniuga **prestazioni, eco-sostenibilità e comfort**, ed è destinata all'uso per **applicazioni in esterno** (cappotti, facciate ventilate e coperture). L'esperienza di ISOVER nella produzione di lana di vetro ha consentito importanti progressi in termini di tecnologia produttiva. Questa evoluzione ha portato alla nascita dell'isolante G3, che raggiunge il massimo livello di prestazioni tecniche in termini di **isolamento termo-acustico e protezione dal fuoco**, oltre ad elevati standard di ecosostenibilità grazie alle materie prime riciclabili di cui è composto (sabbia e vetro riciclato). La lana di vetro ISOVER G3 è adatta a tutti gli elementi che compongono l'esterno dell'edificio: coperture a falda e piane, cappotti e facciate ventilate.

## I materiali

### Il giusto isolamento per tutte le applicazioni

#### Lana di vetro

Materiale isolante di origine organica ricavato da sabbia e vetro riciclato. Ottimo isolante termo-acustico, leggero e quindi perfetto, oltre che per le pareti, anche in copertura.

#### Lana di roccia

Materiale isolante con peculiarità termiche ed acustiche, incombustibile e biosolubile, ottenuto dalla fusione dei componenti minerali, opportunamente selezionati e dosati.

#### Ultimate

Isolante minerale (**brevetto Saint-Gobain**) che combina le migliori performance delle lane di vetro e delle lane di roccia: leggerezza e massima protezione dal fuoco.

#### Fibra di legno

Isolante termo-acustico di origine vegetale, proveniente da foreste certificate.

#### EPS

I pannelli in polistirene espanso sinterizzato (comunemente chiamato "polistirolo") sono realizzati partendo dallo stirene, monomero ricavato dal petrolio. Per struttura e tecnologia produttiva, che conferiscono elevate prestazioni termiche e meccaniche, sono particolarmente adatti all'isolamento termico dall'esterno con sistemi a cappotto.

#### XPS

I pannelli in polistirene espanso estruso sono realizzati in

polistirene estruso in monostrato, costituiti da celle perfettamente chiuse, uniformi ed omogenee riempite con gas a ridotto impatto ambientale secondo le più recenti normative internazionali. Molto apprezzati per l'isolamento delle coperture con il sistema del "tetto rovescio" e per l'isolamento di aree soggette ad elevata umidità (es. zoccolature di sistemi a cappotto).

#### PIR

Poliuretano espanso rigido: materiale polimerico risultante dalla reazione di sostanze chimiche miscelate. Isolante termico dalle elevate performance meccaniche, resistente all'umidità.

#### Guaine bitume-polimero impermeabilizzanti

Permettono di proteggere edifici, fondamenta, coperture e viadotti da umidità, radici, risalita di gas, ecc.

## IN REALTÀ MENO DI QUELLO CHE POTREBBE SEMBRARE.

Per la sua particolare struttura cellulare, infatti, nel poliuretano si può verificare una graduale dispersione degli agenti espandenti contenuti all'interno di ogni cellula. Questo fenomeno può causare una sensibile perdita delle proprietà di isolamento termico del materiale stesso.

Tant'è che al decadimento delle prestazioni termiche del poliuretano si fa riferimento nella norma tecnica specifica di prodotto (UNI EN 13165) e nella norma UNI 10351 (presa a riferimento dal D.M. 26/06/2009) che prevede che il tecnico consideri un peggioramento nel tempo delle prestazioni termiche iniziali (EN12667) del poliuretano fino al 45%.

**La lana di vetro al contrario è caratterizzata da una struttura aperta, di conseguenza le sue caratteristiche di isolamento termico sono sostanzialmente costanti nel tempo, e infatti la norma UNI 10351 citata indica una correzione massima del 10%.**

“Le proprietà di isolamento termico di poliuretano e lana di vetro sono molto distanti tra loro”

## PENSATE CHE BELLO SAREBBE PAGARE PANE O PROSCIUTTO NON PER QUANTO PESANO, MA PER QUANTO SONO BUONI!

Con la lana di vetro funziona già così!

**Il peso o la densità non sono sinonimo di qualità in termini di performance** del materiale isolante, sia per la termica che per l'acustica.

Quindi provate a pensare a una nuova unità di misura:

**€/performance e non €/kg** e vedrete che la lana di vetro ha tutte le armi per giocarsela (e vincere) contro ogni altro materiale!

Sapevate che:

- per ottenere la stessa resistività al flusso (r) occorre una densità quasi tripla per i prodotti in lana di roccia rispetto ai prodotti ISOVER in lana di vetro.
- La lana di roccia richiede da 2 a 5 volte materiale in più rispetto alla lana di vetro ISOVER per avere la stessa capacità di isolamento termico. Inoltre, la lana di roccia non riesce a raggiungere il valore di lambda 0,031 che la lana di vetro raggiunge.

“Non pesa abbastanza”

## FORSE PERCHÉ NON È CHIARO IL SIGNIFICATO DI QUESTI AGGETTIVI.

La lana di vetro è:

- Prodotta con oltre il 95% di materie prime inorganiche (sabbia silicica), che risultano reperibili in natura in quantità praticamente infinite
- Di questo 95%, l'80% è costituito da materiali di riciclo (vetro)
- La quantità di energia necessaria a produrla è nettamente inferiore a quella richiesta a molti altri materiali isolanti (rapporto di almeno 1 a 4)
- La lana di vetro ISOVER è interamente prodotta in Italia a Vidalengo di Caravaggio e permette di soddisfare il concetto di edilizia a Km 0 per un'ampia parte di territorio nazionale.

“Non è bio, naturale, verde, ecocompatibile”

## SBAGLIATO!

La lana di vetro è composta da materie prime minerali inerti come vetro e silice (la comune sabbia): è quindi incombustibile e non dà nessun contributo allo sviluppo di un eventuale incendio.

**Tutti i prodotti in lana di vetro senza rivestimenti sono in Euroclasse A1 o A2-s1,d0, le classi migliori secondo i DM del 10 e 15 Marzo 2005.**

“È infiammabile”

**Lana di vetro**  
**SFATATI I FALS**



# na etro

# AMO I MITI

“È ingombrante e non si può comprimere perché non riprende lo spessore”

#### NULLA DI PIÙ FALSO ...

Grazie alle loro proprietà elastiche, i prodotti in lana di vetro possono essere compressi fino a 10 volte il loro ingombro durante la fase di imballaggio e pallettizzazione.

**Questo processo brevettato riduce l'impatto ambientale dovuto al trasporto, migliora la movimentazione e ottimizza la logistica. La ripresa dello spessore una volta aperto l'imballo garantisce le prestazioni termiche e acustiche dichiarate.**

“Posata in verticale si insacca”

#### FORSE PERCHÉ CHI VE L'HA DETTO HA POSATO IN VERTICALE UN FELTRO CHE VA UTILIZZATO DISTESO?

**La gamma prodotti ISOVER in lana di vetro si compone di feltri, pannelli e pannelli arrotolati.** Ognuno di essi viene prodotto con una densità e con prestazioni meccaniche specifiche, tali da renderlo perfettamente idoneo al tipo di applicazione per cui è stato progettato. Ad esempio alcuni prodotti vengono srotolati su superfici orizzontali; altri, diversi, resteranno per tutta la loro vita in piedi all'interno di un'intercapedine di mattoni o in una parete di cartongesso. Proprio come succede per una forchetta, fatta per infilare un pezzo di carne, o un cucchiaino, per raccogliere il brodo...

“È attaccabile da muffe o insetti”

#### AVETE MAI VISTO UN INSETTO CHE MANGIA DEL VETRO O DELLA SABBIA?

Queste sono le materie prime di cui è composta la lana di vetro, **si tratta di materiali inorganici, pertanto inattaccabili da qualsiasi organismo vegetale o animale.**

Tutto questo a differenza di altri materiali isolanti quali fibra di legno o di cellulosa...

“Crea uno strano prurito”

#### IL FATTO CHE A VOLTE QUALCUNO POSSA PROVARE UN PO' DI FASTIDIO SFREGANDOSI CON LA LANA È SEMPLICEMENTE UNA QUESTIONE MECCANICA!

Un po' come prendere tra le mani delle spighe di grano e sfregarsele sulla pelle..

**Basta sciaquarsi le mani et voilà!**

“È tossica, cancerogena, fa male alla salute ecc...”

#### SOLO PERCHÉ È COMPOSTA DA FIBRE ALLORA È CANCEROGENA?

Quindi anche le fibre alimentari, ottiche, muscolari o tessili lo sono?

Ok, l'amianto esteticamente potrebbe somigliarle, ma quanti funghi o bacche si somigliano tra loro? **Eppure non sono mica tutti velenosi!**

**Solo in Europa 1 casa su 3 è isolata con ISOVER**, nessun stabilimento ISOVER nel mondo riscontra casi di malattie professionali legate direttamente all'esposizione con la lana di vetro (e solo in Italia lo stabilimento è attivo da oltre 50 anni).

Ma non vogliamo raccontarvi “solo” l'evidenza.

**I nostri prodotti vengono costantemente analizzati da enti certificatori terzi per garantirne la salubrità su basi scientifiche** e possiamo dire che la lana di vetro è sicura e innocua per la salute in quanto composta da fibre biosolubili conformi alla “nota Q” (Regolamento CE 1272/2008): questo significa che la composizione chimica di questo materiale è tale per cui le fibre, anche qualora venissero inalate, si scioglierebbero facilmente all'interno dei liquidi fisiologici, senza rappresentare dunque un pericolo per la salute dell'uomo.

Siamo altrettanto sicuri che lo smog o il fumo di sigaretta facciano altrettanto? Tant'è che sia l'inquinamento atmosferico che il tabacco sono inseriti dalla Agenzia Internazionale per la Ricerca sul Cancro (IARC) nel Gruppo 1 “Agenti cancerogeni per l'uomo” così come la polvere di legno, mentre la lana di vetro è classificata nel Gruppo 3, ossia fra le sostanze “non classificabili quanto alla cancerogenicità per l'uomo”.

Non da ultimo, il 25 marzo 2015, la Conferenza Stato/Regioni ha approvato il documento redatto dal Ministero della Salute “*Le Fibre Artificiali Vetrose (FAV) - Linee guida per l'applicazione della normativa inerente ai rischi di esposizioni e le misure di prevenzione per la tutela della salute*” che ribadisce la piena sicurezza delle lane minerali conformi alla nota Q.

**Abbiamo dimenticato qualcosa?**

Aspettiamo le vostre domande all'indirizzo:

[info.it.isover@saint-gobain.com](mailto:info.it.isover@saint-gobain.com)



## EPD VERIFIED: un nuovo traguardo per l'isolamento ISOVER

L'impatto ambientale di questo prodotto è stato valutato per il suo intero ciclo di vita.

Il marchio qui rappresentato attesta infatti la sostenibilità del prodotto a cui si riferisce. L'acronimo EPD sta per Environmental Product Declaration (Dichiarazione Ambientale di Prodotto): un documento stilato da enti terzi e indipendenti che attesta i risultati derivanti dall'Analisi del Ciclo di Vita (LCA – Life Cycle Assessment).

### Materie prime

- La lana di vetro ISOVER è realizzata con il **95% di materie prime naturali e riciclate** (sabbia e 80% di vetro riciclato).



### Fine vita

- I prodotti ISOVER in lana di vetro minerale sono riciclabili.



### Uso

- Un isolamento ISOVER permette di **risparmiare fino al 90% dell'energia utilizzata** per il riscaldamento e il raffreddamento dell'edificio in cui è posato.
- Un isolamento ISOVER ha una vita media di circa 50 anni, al termine dei quali il **risparmio di energia e le non-emissioni di CO<sub>2</sub> sono 300 volte superiori rispetto a quanto impiegato per la sua produzione, trasporto e posa.**



## Soluzioni ISOVER per Analisi del ciclo della lana di v



# Cos'è l'Analisi del Ciclo di Vita (LCA)?

L'Analisi del Ciclo di Vita è il miglior strumento ad oggi esistente per la **valutazione su basi scientifiche dell'impatto ambientale di prodotti** ed edifici. In accordo con gli standard internazionali (ISO 14044), un LCA calcola in maniera rigorosa e scientifica l'utilizzo di energia, acqua e risorse naturali, le emissioni nocive nell'aria, nel suolo e nell'acqua, e la gestione degli scarti.

Ognuno di questi elementi viene analizzato in ogni fase del ciclo di vita dell'edificio:

## FASE 1

**Prodotto:** le materie prime vengono estratte e lavorate e tutti i materiali vengono trasportati presso lo stabilimento di produzione dei prodotti.

## FASE 2

**Costruzione:** i prodotti da costruzione vengono trasportati dallo stabilimento ai distributori e infine presso il cantiere dove vengono installati.

## FASE 3

**Utilizzo:** terminata l'edificazione, comincia l'utilizzo vero e proprio dell'edificio, comprensivo di manutenzione, riparazione e sostituzione dei prodotti installati.

## FASE 4

**Fine di vita:** smantellamento o demolizione dell'edificio comprensivo di riuso, riciclo o conferimento in discarica dei prodotti installati.



## Produzione

- Il consumo di energia necessaria alla produzione di una tonnellata di lana di vetro e le relative emissioni di CO<sub>2</sub> sono stati ridotti del 19% tra il 1993 e il 2010.
- Dal 75% al 100% degli scarti di produzione vengono riciclati, in particolare **il 98% degli scarti di produzione dello stabilimento ISOVER in Italia vengono valorizzati** grazie a diverse forme di riciclo.
- Più del 75% degli stabilimenti ISOVER è certificato ISO 14001: lo stabilimento italiano è tra questi.



## Trasporto

- La comprimibilità della lana di vetro permette di **ridurre l'ingombro di circa 10 volte**. Questo significa minor impatto ambientale legato al trasporto.



## Costruzione

- La posa di prodotti ISOVER non richiede l'utilizzo di macchinari pesanti. Gli scarti sono limitati.

l'isolamento  
di vita  
etro

# Crediti LEED a cui possono contribuire i prodotti ISOVER

## LEED® v4

USGBC ha sviluppato alla fine del 2013 una nuova versione della Certificazione LEED®, lo standard LEED® v4, che a partire dal 1° Novembre 2016 sarà l'unico standard LEED® in uso. La Certificazione LEED® v4 è rilasciata esclusivamente da USGBC, e il suo standard si articola in 5 protocolli e in quattro livelli di punteggio:

**LEED® Base**  
40-49 Punti

**LEED® Argento**  
50-59 Punti

**LEED® Oro**  
60-79 Punti

**LEED® Platino**  
80 punti e oltre

L'utilizzo dei prodotti ISOVER può contribuire nell'ambito di **12 crediti**, per un massimo di **42 punti**.

LEED®, Leadership in Energy and Environmental Design, e lo **standard di certificazione delle prestazioni energetiche e di sostenibilità degli edifici** su base volontaria più diffuso a livello internazionale.

LEED® orienta le fasi di progettazione, costruzione e gestione degli edifici verso un **approccio di sostenibilità globale**, valutando le prestazioni energetiche ed ambientali degli edifici stessi in settori chiave (risparmio idrico ed energetico, riduzione delle emissioni di CO<sub>2</sub>, miglioramento della qualità degli ambienti interni, materiali utilizzati, accessibilità del sito, ecc.).

Sviluppata negli Stati Uniti da **USGBC\*** (U.S. Green Building Council), la certificazione LEED® e promossa in Italia dal **GBC Italia\*\***, che fa parte della rete internazionale dei GBC presenti in molti altri paesi, in cui Saint-Gobain è impegnata attivamente. Saint-Gobain è membro del Corporate Advisory Board del World GBC, partner dell'European Regional Network, platinum member dell'USGBC e membro di oltre trenta GBC nazionali nel mondo.

Possono contribuire fino a punti nr.

	<b>INTEGRATIVE PROCESS</b>	1
	<b>SUSTAINABLE SITES</b> Heat Island Reduction	2
	<b>ENERGY AND ATMOSPHERE</b> Optimize Energy Performance	18
	<b>MATERIALS AND RESOURCES</b> Building Life Cycle Impact Reduction	6
	Building Product Disclosure and Optimization – Environmental Product Declarations	2
	Building Product Disclosure and Optimization – Sourcing of Raw Materials	2
	Building Product Disclosure and Optimization – Material Ingredients	2
	Design for Flexibility	1
	Construction and Demolition Waste Management	2
	<b>INDOOR ENVIRONMENTAL QUALITY</b> Thermal Comfort	1
	Acoustic Performance	1
	<b>REGIONAL PRIORITY</b>	4

\*Associazione no profit nata nel 1993 con lo scopo di promuovere e sviluppare un approccio globale orientato alla sostenibilità.

\*\*Associazione no profit.

Per informazioni più dettagliate sul protocollo LEED® V4 scarica il documento "LEED® V4 con SAINT-GOBAIN per un habitat sostenibile" dal sito [www.saint-gobain.it](http://www.saint-gobain.it)



# Il nostro impegno: qualità nel rispetto dell'ambiente



## Progetto verde “Life Is.eco”: nuova vita a scarti di lana di vetro e membrane bituminose.

ISOVER ha avviato nel 2014 “Life Is.eco”, il primo progetto italiano per il riciclo di lana di vetro e membrane bitume-polimero col sostegno del programma europeo LIFE+. **L'obiettivo è di valorizzare i rifiuti, diminuire i consumi energetici, utilizzare minori quantità di materie prime.** Gli stabilimenti ISOVER in Italia accolgono la linea produttiva “verde” e i relativi macchinari del progetto, per dare vita ad un sistema integrato di riciclo di rifiuti provenienti da stock non conformi, obsolescenze e sfridi di produzione. Lo smaltimento in discarica comporta inevitabilmente una perdita di valore dei rifiuti che potrebbe essere recuperata. Basti considerare che circa l'80% delle membrane bituminose è costituito da un materiale legante pregiato e più del 90% degli isolanti è prodotto da fibra di vetro derivante a sua volta da vetro riciclato. **Grazie a Life Is.eco** è possibile raggiungere l'allineamento alle normative europee sulla riduzione dei conferimenti in discarica a favore dell'aumento delle attività di riciclo con un impatto positivo sull'ambiente.



**Saint-Gobain ISOVER**, nel suo promuovere un atteggiamento responsabile e sensibile nei confronti dell'ambiente, ha deciso di aderire all'**associazione GBC Italia** in qualità di socio ordinario (come Saint-Gobain PPC Italia S.p.A., società di cui il marchio fa parte). GBC Italia è una realtà nazionale di diretta derivazione dello statunitense USGBC (Green Building Council) che si propone di introdurre in Italia il sistema di certificazione indipendente LEED® – Leadership in Energy and Environmental Design – i cui parametri stabiliscono precisi criteri di progettazione e realizzazione di edifici salubri, energeticamente efficienti e a impatto ambientale contenuto. L'obiettivo è la trasformazione del mercato in modo tale che i “**green building**” - edifici a basso impatto ambientale - divengano consuetudine e siano accettati come fattore radicato nella società.



**Il Multi-Comfort Program** messo in atto da Saint-Gobain punta alla costruzione di edifici che consentano a chi li abita di fruire di tutti gli aspetti del comfort, importanti per il benessere dell'individuo, tanto quanto per l'ambiente, anticipando così le regolamentazioni che man mano vengono messe in atto.

**Comfort termico ed efficienza energetica:** poter godere durante tutto l'anno di una temperatura confortevole, minimizzando il consumo energetico.

**Qualità dell'aria interna:** eliminare o ridurre l'emissione di sostanze volatili nocive, per un ambiente salubre.

**Comfort acustico:** ridurre l'inquinamento acustico sia all'interno dell'edificio, sia dall'esterno.

**Comfort visivo:** beneficiare della luce naturale per spazi di vita piacevoli da vivere e da vedere.

**Sicurezza:** facilitare l'accessibilità, incoraggiare la creazione di spazi modulari e sicuri.

ISOVER in Italia fa parte, inoltre, di associazioni come **F.I.V.R.A.** (Associazione dei produttori di lana di vetro e lana di roccia) **Assovetro** (Associazione italiana di produttori di vetro e lana di vetro, parte di Confindustria) e **Cortexa** (Consorzio italiano per la diffusione della qualità del sistema a cappotto), mentre BITUVER è socio di **Assimp** (Associazione dei produttori di guaine impermeabilizzanti).



Saint-Gobain ISOVER è  
Main Partner di Cortexa



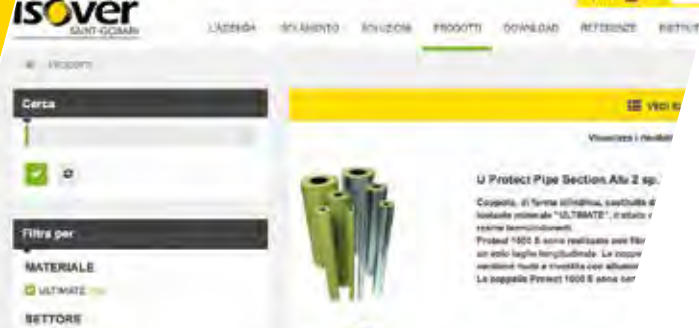

## Servizi web

ISOVER

[www.isover.it](http://www.isover.it)



**Tutto su prodotti, soluzioni, referenze e contatti del mondo ISOVER.**

Un grande contenitore di informazioni tecniche su coperture, pareti, solai, controsoffitti e isolamenti industriali, residenziali e del settore nautico.

BITUVER

[www.bituver.it](http://www.bituver.it)



**I prodotti BITUVER, le loro caratteristiche e le stratigrafie consigliate.**

Tutte le informazioni sull'impermeabilizzazione di edifici, di coperture a falda, piane, verdi, e di viadotti e strade.

Le app per il mondo mobile



**La raccolta dei documenti utili, sempre a portata di mano, da scaricare o consultare all'occorrenza anche da smartphone o tablet.**

Il cappotto in lana di vetro

[www.cappotto-isover.it](http://www.cappotto-isover.it)



**Un sito dedicato interamente all'isolamento a cappotto con l'utilizzo di lana di vetro, con dettaglio di prodotti, tecniche di posa e documentazione utile da scaricare e consultare.**

Soluzioni per la ristrutturazione

[www.isover-ristrutturazione.it](http://www.isover-ristrutturazione.it)



**Come ristrutturare, quali materiali utilizzare, come procedere per ogni parte dell'edificio.**

La prima libreria di oggetti e soluzioni online

[www.saint-gobain.it/bim](http://www.saint-gobain.it/bim)

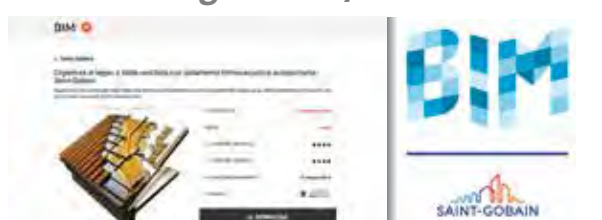

**BIM - Building Information Modelling**

La prima libreria di oggetti in Italia che non presenta solo i prodotti di un marchio, bensì intere soluzioni, costituite dai prodotti Saint-Gobain.



## Servizi di assistenza

### Assistenza tecnica in cantiere

#### Mettiamo a disposizione dei Clienti numerosi servizi a carattere prettamente tecnico

- assistenza per il **calcolo termico e acustico** e per la stesura di soluzioni progettuali con l'utilizzo del miglior prodotto per l'applicazione richiesta;
- **test acustici in opera** per verificare le prestazioni di fonoisolamento delle strutture realizzate con prodotti ISOVER e BITUVER;
- servizio di **termografia** per l'individuazione di ponti termici e acustici e per il supporto alla verifica della corretta posa in opera dei materiali isolanti;
- software **ISOVER Acu-Therm** e **ISOVER TechCalc** per il predimensionamento termico e acustico;
- **visite e consulenza tecnica** direttamente in cantiere;
- dettagli costruttivi **Autocad in formato A4**.

### Assistenza alla progettazione

#### Per rispondere a particolari esigenze sono disponibili alcuni servizi personalizzati

- **studio e valutazione di fattibilità** di sviluppo di prodotti "a misura di Cliente": dimensioni, spessore, rivestimenti, ecc.
- **test preliminari di laboratorio** effettuati nei Centri di ricerca e sviluppo ISOVER sulle prestazioni di soluzioni personalizzate.

### Formazione



**Spazio Academy VIDALENGO** è un centro di formazione collocato all'interno dello stabilimento Saint-Gobain ISOVER a Vidalengo di Caravaggio. Progettato in BIM è stato il banco di prova per la Libreria di Oggetti BIM Saint-Gobain in Italia. Uno spazio che garantisce il comfort degli occupanti, regolato da un sistema domotico che ne favorisce l'utilizzo nel pieno rispetto delle persone e dell'ambiente.



#### Ai fini della formazione sono stati istituiti tre "canali":

##### 1. Academy Saint-Gobain: i corsi

Con il logo Academy, le società del Gruppo Saint-Gobain del settore delle costruzioni identificano la ricca offerta formativa dedicata ad applicatori, progettisti, rivenditori e imprese.

**Corsi gratuiti** con possibilità di **accreditamento presso gli ordini professionali**, che forniscono una visione globale del mondo dell'edilizia e di tematiche quali efficienza energetica, comfort abitativo e sostenibilità ambientale.

Per maggiori informazioni sui programmi e sui training center Academy Saint-Gobain visitate il sito **www.saint-gobain.it**. Potrete selezionare il corso di formazione più adatto alle vostre esigenze e **iscrivervi on line con pochi click**.

##### 2. Dimostrazione pratica di utilizzo dei prodotti per avviamento cantiere

È possibile concordare la visita di un **tecnico applicatore** che possa coadiuvare l'impresa nell'avvio di cantiere per quanto riguarda l'installazione dei nostri prodotti.

##### 3. Formazione on demand

- Corsi di formazione strutturati ad hoc sulla base delle richieste degli studi di progettazione.
- Formazione tecnico-commerciale per il personale di vendita della rivendita edile.
- "ISOVER Point" teorici o applicativi organizzati presso i punti vendita e destinati a imprese e applicatori.





Realizzati con ISOVER

## Bosco Verticale | Milano

### Committente e promotore dell'iniziativa:

Hines Italia SGR spa, Milano

### Progettazione architettonica:

Boeri Studio, Milano

### Direzione lavori:

Mi.pr.av. Srl, milano

### General contractor:

Zh General Construction Company s.p.a. - Colombo Costruzioni s.p.a.

### Intervento Saint-Gobain:

isolamento involucro

### Materiali Saint-Gobain utilizzati:

- ISOVER E60 S G3, pannello sp 50 mm: 10.500 m<sup>2</sup>
- ISOVER X60 VN G3, pannello sp 100 mm: 10.500 m<sup>2</sup>

### Certificazioni:

LEED® GOLD (Protocollo LEED® 2009 Italia NC), 2014

La particolare struttura architettonica con giardini pensili in facciata, combinata con dotazioni tecnologiche all'avanguardia, garantisce le più alte prestazioni ambientali, riducendo le escursioni termiche, contribuendo alla produzione di ossigeno e assicurando un significativo assorbimento delle polveri sottili. L'iniziativa immobiliare rientra nella più generale riqualificazione urbana di Porta Nuova, un quartiere di oltre 290.000 metri quadrati

adiacente al centro storico della città.

Le facciate ventilate delle due torri del complesso – una di centodieci e l'altra di ottanta metri di altezza – sono state isolate a livello termico e acustico grazie ai pannelli in lana di vetro ISOVER che si caratterizzano oltre che per l'eccellente isolamento termico ed acustico, per l'ottima reazione al fuoco, la traspirabilità e la resistenza meccanica.



### RICONOSCIMENTI:

- "International Highrise Award", novembre 2014 - promosso dal Museo di Architettura di Francoforte.
- Dopo averlo nominato "Miglior grattacielo in Europa", il Council on Tall Buildings and Urban Habitat (CTBUH), prestigioso organismo internazionale del settore edile, promosso dall'Illinois Institute of Technology di Chicago, lo ha dichiarato il "Miglior grattacielo del Mondo". La giuria l'ha preferito a colossi - è proprio il caso di dirlo - del calibro del nuovissimo One World Trade Center di New York, disegnato da David Childs per diventare l'icona di una città rinata dopo l'11 settembre.

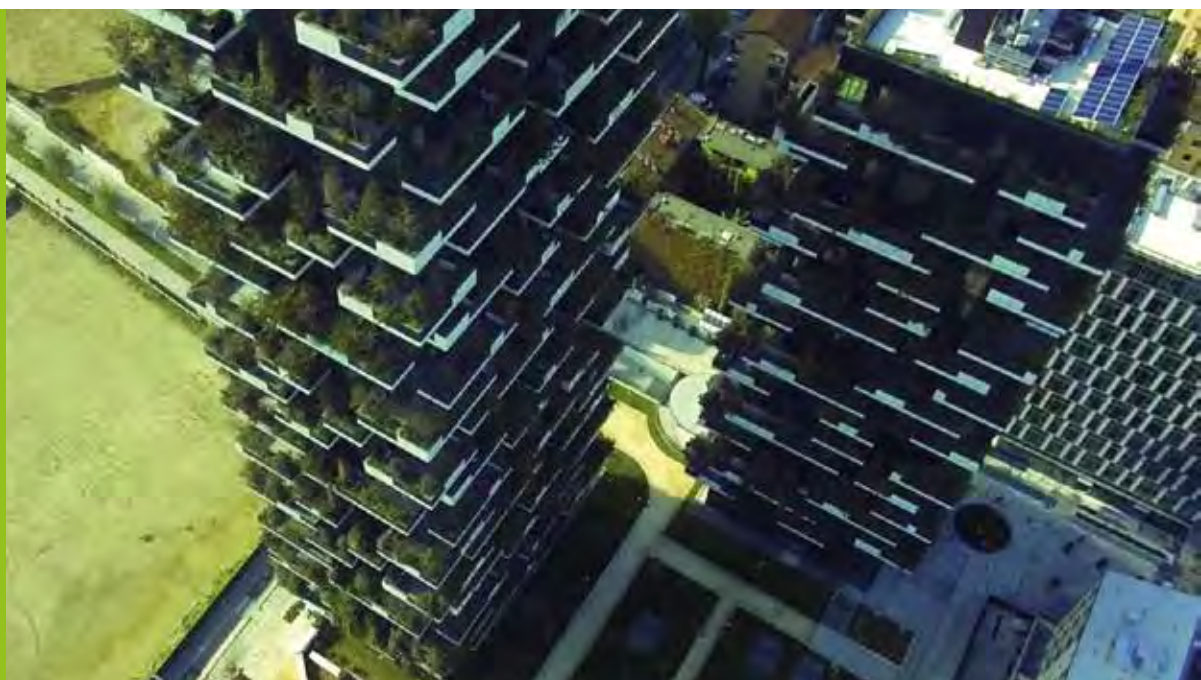







## Centro Direzionale Intesa Sanpaolo | Torino

Il grattacielo che ospita il nuovo centro direzionale Intesa Sanpaolo di Torino è un avveniristico edificio in acciaio e vetro alto 166 metri e situato nelle immediate vicinanze della stazione ferroviaria di Porta Susa.

I 44 piani della torre progettata da Renzo Piano sono per la maggior parte occupati dagli uffici open-space della banca, collegati tra loro nella facciata sud da una scenografica scala vetrata che ha anche funzione di "giardino d'inverno".

Molti spazi sono però aperti alla fruizione pubblica come, ad esempio, l'auditorium da 364 posti con sedie a scomparsa posto alla base dell'edificio e la spettacolare serra bioclimatica – con annessi ristorante, caffetteria ed una sala polivalente – che occupa gli ultimi tre piani della torre e che permette di godere di una vista a 360 gradi sulla città.

Sotto il profilo della sostenibilità ambientale, il grattacielo si contraddistingue per l'ottimale recupero, controllo e contenimento dei consumi energetici.

Sono stati installati isolanti in lana di vetro ISOVER Par 4+ con eccellenti prestazioni in termini di acustica e di comportamento al fuoco.

### Committente:

Intesa Sanpaolo spa, Torino

### Progettazione e Direzione artistica:

Renzo Piano Building Workshop, Parigi – Studio Inarco Architetti Associati, Torino

### Direzione Lavori e Project & Construction Management:

Jacobs Italia spa, Milano

### Imprese esecutrici:

Raggruppamento temporaneo di imprese – Rizzani de Eccher spa, Pozzuolo del Friuli (UD) – Implemia Costruzione sa, Ginevra – Implemia Italia spa, Basiliano (UD)

### Intervento Saint-Gobain:

Isolamento partizioni interne

### Materiali Saint-Gobain utilizzati:

• ISOVER PAR 4+

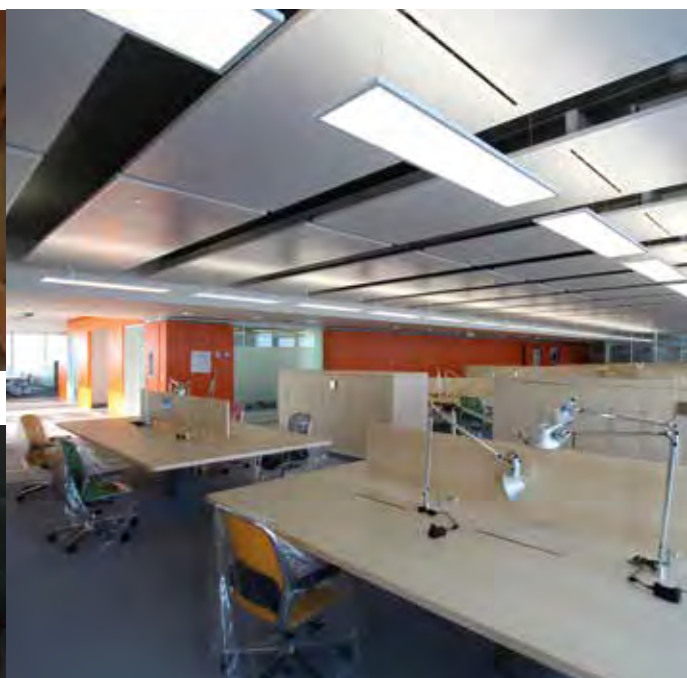







Realizzati con ISOVER

## UniCredit Pavilion | Milano

UniCredit Pavilion è il futuristico edificio che affianca l'omonima torre in Piazza Gae Aulenti a Milano, dando vita ad un nuovo centro della città.

La decisione di UniCredit di investire nella costruzione di un Centro Polifunzionale, inserito nel contesto di Garibaldi-Porta Nuova, nasce dalla volontà di aprirsi alla città ed alle comunità con cui UniCredit opera. Vuole essere un luogo di incontro e di scambio, nel quale i

diversi linguaggi dell'economia, della cultura e dell'arte si mescolano in modo armonico, nell'ambito di una piazza in cui la dimensione territoriale e quella internazionale coesistono, si incontrano e si valorizzano reciprocamente. Un progetto a cui Saint-Gobain ha dato il suo contributo con i sistemi a secco di Gyproc e con l'isolamento delle pareti interne di ISOVER.

**Committente e promotore dell'iniziativa:**  
Unicredit Spa

**Progettazione architettonica:**  
Architetto Michele De Lucchi

**Direzione Lavori:**  
Arch. Enrico Favero

**General contractor:**  
Italiana costruzioni

**Intervento Saint-Gobain:**  
Isolamento partizioni interne

**Materiali Saint-Gobain utilizzati:**  
ISOVER PAR 4+

**Certificazioni:**  
LEED® 2009 NC – Livello GOLD









## Casa Passiva Dionisi | Cogoleto (GE)

La prima casa passiva (ovvero energeticamente efficiente) della Liguria. La villetta di 100 mq si trova a 100 metri sul livello del mare a Cogoleto (GE).

### Committente:

Sig. Roberto Dionisi -  
Cogoleto

### Progetto:

Ing. Alessandro Leardi -  
Novi Ligure

### Progettazione sistema edilizio:

Ing. Rodolfo Solaroli -  
Novi Ligure

### Esecuzione dei lavori:

Zunino S.r.l. - Ovada

### Intervento Saint-Gobain:

Involucro opaco e trasparente

Godere di una temperatura costante di minimo 20° all'interno di una casa, senza usare impianti di riscaldamento, quando fuori la temperatura è vicina allo zero. Restare ben isolati anche dal rumore, come quello prodotto dal traffico dell'adiacente autostrada. Tutto grazie a un efficiente sistema di isolamento termico ed acustico e serramenti con vetri performanti.

Non dover aprire le finestre, preservando così l'isolamento termico e acustico, grazie a un sistema di ventilazione molto efficace. Disporre di acqua calda gratuita per la lavatrice, i sanitari e tutte le esigenze del vivere quotidiano, grazie ai pannelli solari. Dove è sufficiente l'acqua a temperatura ambiente ( per esempio giardino o WC) usare quella piovana,

recuperata da appositi serbatoi. Provvedere in modo autosufficiente anche all'energia elettrica per l'illuminazione e gli elettrodomestici, grazie all'impianto fotovoltaico.

**L'intervento** nasce su ideazione di PassivHaus Zentrum, studio specializzato nella progettazione e realizzazione di sistemi edilizi ed edifici a basso consumo energetico e dall'esperienza di Saint-Gobain.

Per isolare termicamente e acusticamente la villetta, determinante è stato l'impiego di un cappotto in lana di vetro ISOVER. L'edificio ha un ottimo isolamento termico, con un indice energetico pari a 8,8 kWh/mq annui, cui corrisponde una spesa annua per il riscaldamento invernale e il raffrescamento estivo di soli 65 euro. L'impiego dei pannelli fotovoltaici azzerava anche questa spesa. La spesa totale annua per riscaldare/raffrescare è pari a 0. Ottimo anche l'isolamento acustico. Il valore di isolamento di facciata è non inferiore a 60 decibel (la legge ne prevede 40).

### PRESTAZIONI ENERGETICHE GLOBALI

#### Indice energetico:

9,7 kWh·m<sup>-2</sup>·a<sup>-1</sup>

#### Classificazione secondo

Agenzia Casaclima:

Oro

#### Trasmittanza finestre:

$U_w = 0,63 \text{ W} \cdot \text{m}^{-2} \cdot \text{C}^{-1}$

#### Trasmittanza muri

perimetrali:

$U = 0,12 \text{ W} \cdot \text{m}^{-2} \cdot \text{C}^{-1}$

#### Trasmittanza solaio verso

sottotetto:

$U = 0,11 \text{ W} \cdot \text{m}^{-2} \cdot \text{C}^{-1}$

#### Trasmittanza solaio contro

garage:

$U = 0,43 \text{ W} \cdot \text{m}^{-2} \cdot \text{C}^{-1}$

#### Emissioni CO<sub>2</sub> eq in atmosfera:

0,231 t·a<sup>-1</sup>

#### Impronta Ecologica Totale:

0,037 ha

**Spesa totale annua** per riscaldamento invernale e raffrescamento estivo (valore al 15 marzo 2008):  
**65 €**







# Il giusto isolamento l'involucro



## **COPERTURE** soluzioni per:

### **COPERTURE A FALDA**

IN LEGNO VENTILATA (isolante posato in continuo)

IN LEGNO VENTILATA (isolante a doppia orditura)

NON VENTILATA IN LATERO CEMENTO

SOTTOTETTO NON ABITABILE

### **COPERTURE PIANE**

COOL ROOF RIFLETTENTE

PEDONABILE



## **PARETI PERIMETRALI** soluzioni per:

### **ISOLAMENTO IN INTERCAPEDINE**

ISOLAMENTO IN INTERCAPEDINE CON INSUFFLAGGIO

ISOLAMENTO IN INTERCAPEDINE CON PANNELLI

### **ISOLAMENTO A CAPPOTTO**

ISOLAMENTO A CAPPOTTO SU MURATURA

### **ISOLAMENTO DI FACCIATA VENTILATA**

ISOLAMENTO TERMO-ACUSTICO IN FACCIATA VENTILATA

### **SOLUZIONI PER CASE IN LEGNO**

### **CONTROPARETI PERIMETRALI**

CONTROPARETE INTERNA CON APPLICAZIONE DI LASTRE  
IN GESSO RIVESTITO

### **ISOLAMENTO TERMOACUSTICO SU ZONA NON RISCALDATA**

PIANO PILOTIS



# nto per tutte le applicazioni: gli interni



## **PARTIZIONI INTERNE VERTICALI** soluzioni per:

### **ISOLAMENTO TERMOACUSTICO DEI DIVISORI**

DIVISORI IN MURATURA TRA AMBIENTI

DIVISORI A SECCO TRA AMBIENTI INTERNI

DIVISORI A SECCO TRA UNITÀ ABITATIVE DIVERSE

CONTROPARETE CON APPLICAZIONE DI LASTRE  
IN GESSO RIVESTITO



## **STRUTTURE INTERNE ORIZZONTALI** soluzioni per:

### **ISOLAMENTO TERMO-ACUSTICO DEI CONTROSOFFITTI**

CONTROSOFFITTO IN LASTRE SU STRUTTURA METALLICA

### **ISOLAMENTO DEI SOLAI INTERPIANO**

PAVIMENTO GALLEGGIANTE CON ISOLAMENTO  
TERMO-ACUSTICO SU STRUTTURA IN LATERO CEMENTO



## **CANALIZZAZIONE**

### **A SEZIONE CIRCOLARE**

ISOLAMENTO TERMO-ACUSTICO

PROTEZIONE DAL FUOCO

### **A SEZIONE CIRCOLARE**

ISOLAMENTO TERMO-ACUSTICO





**SOLUZIONI PER L'INVOLUCRO E GLI INTERNI**  
| SCHEDE SOLUZIONI







## Copertura a falda in legno ventilata (isolante posato in continuo)

### Plus soluzione:

- Elevate performance termo-acustiche
- Resistenza a compressione
- Incombustibilità
- Traspirabilità
- Facilità di taglio
- **BITUVER SyntoDefense**: repellente per gli insetti e i volatili
- **ISOVER Vario KM Duplex UV**: membrana climatica a controllo igrometrico variabile



### Prodotto isolante consigliato:

**ISOVER ClimaBac G3**

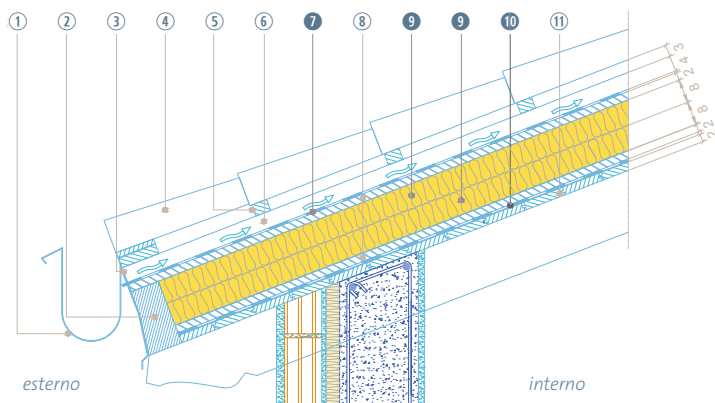

- ① canale di gronda in rame
- ② listello in legno di chiusura
- ③ scossalina in rame forata in corrispondenza della ventilazione
- ④ tegole
- ⑤ listello portategole
- ⑥ camera di ventilazione tra listelli
- ⑦ telo **BITUVER SyntoDefense**
- ⑧ pannello OSB
- ⑨ isolante **ISOVER ClimaBac G3**
- ⑩ membrana freno al vapore e tenuta all'aria **ISOVER Vario KM Duplex UV**
- ⑪ assito in legno in perline di abete

### Caratteristiche tecniche (per sp 80+80 mm)

$U = 0,20 \text{ W/m}^2 \text{ K}$

$Y_{ie} = 0,15 \text{ W/m}^2 \text{ K}$

**R<sub>w</sub> = 51 dB** valore di calcolo

### Prodotti alternativi consigliati

- Pannello in lana di roccia **ISOVER Cubierta 120**
- Pannello in fibra di legno **ISOVER Multisol Dry 110**



## Copertura a falda in legno ventilata (isolante a doppia orditura)

### Plus soluzione:

- Elevate performance termo-acustiche
- Incombustibilità
- Traspirabilità
- Facilità di taglio
- **BITUVER SyntoDefense**: repellente per gli insetti e i volatili
- **ISOVER Vario KM Duplex UV**: membrana climatica a controllo igrometrico variabile



### Prodotto isolante consigliato:

**ISOVER E60 S G3**

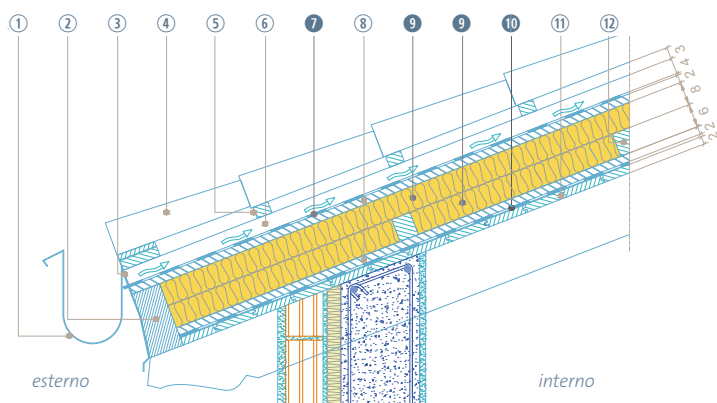

- ① canale di gronda in rame
- ② listello in legno di chiusura
- ③ scossalina in rame forata in corrispondenza della ventilazione
- ④ tegole
- ⑤ listello portategole
- ⑥ camera di ventilazione tra listelli
- ⑦ telo **BITUVER SyntoDefense**
- ⑧ pannello OSB
- ⑨ isolante **ISOVER E60 S G3** (montato tra i listelli)
- ⑩ membrana freno al vapore e tenuta all'aria **ISOVER Vario KM Duplex UV**
- ⑪ assito in legno in perline di abete
- ⑫ listello di contenimento

### Caratteristiche tecniche (per sp 80+60 mm)

$U = 0,20 \text{ W/m}^2 \text{ K}$

$Y_{ie} = 0,17 \text{ W/m}^2 \text{ K}$

**D2m, nT, w = 43 dB** certificato di prova ITC-CNR (sp 60+60mm)

### Prodotti alternativi consigliati

- Pannello in lana di roccia **ISOVER Cubierta 120**
- Pannello in fibra di legno **ISOVER Multisol Dry 110**

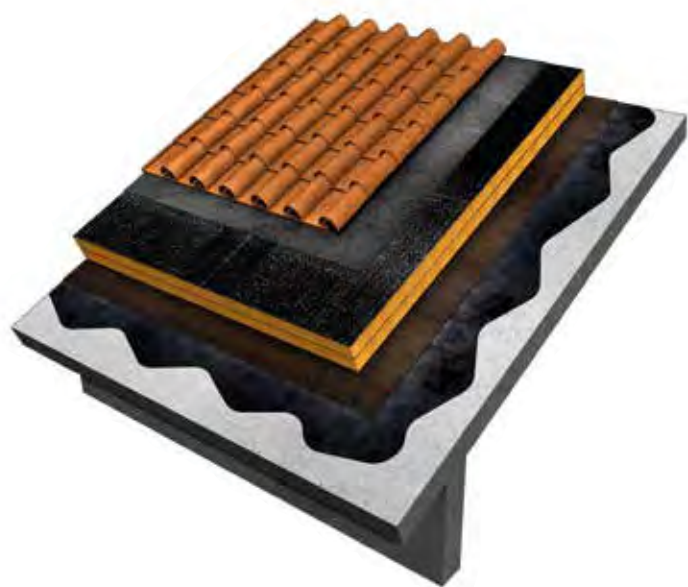

## Copertura a falda non ventilata in latero cemento

### Plus soluzione:

- Elevate performance termo-acustiche
- Resistenza a compressione
- Facilità e velocità di posa: il pannello **BITUVER Bitupan Bac G3** è preaccoppiato a una membrana bituminosa



### Prodotti isolanti consigliati:

**BITUVER Bitupan Bac G3**

**ISOVER SuperBac N Roofine® G3**

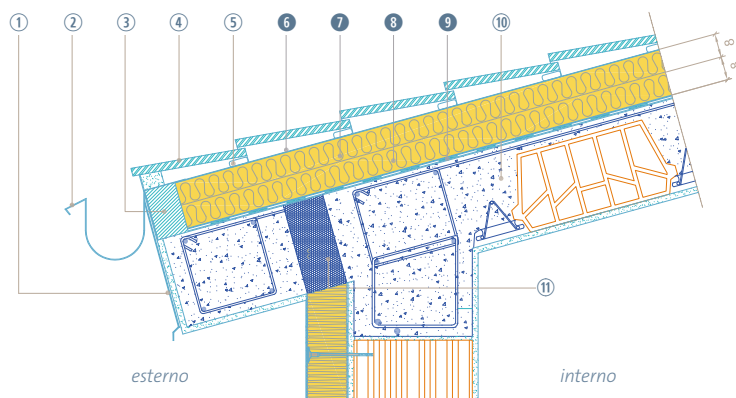

- ① scossalina in rame
- ② canale di gronda in rame
- ③ listello di chiusura in legno
- ④ tegole
- ⑤ cordoli di malta cementizia
- ⑥ guaina **BITUVER Polimat Mineral 4,5 kg P**
- ⑦ isolante **BITUVER Bitupan Bac G3**
- ⑧ isolante **ISOVER SuperBac N Roofine® G3**
- ⑨ guaina **BITUVER Aluvapor Tender**
- ⑨ primer **BITUVER Ecoprimer**
- ⑩ solaio in laterocemento
- ⑪ giunto strutturale isolante

### Caratteristiche tecniche (per sp 80+80 mm)

**U = 0,21 W/m<sup>2</sup> K**

**Yie = 0,04 W/m<sup>2</sup> K**

**Rw = 57 dB** valore di calcolo

### Prodotti alternativi consigliati:

- Pannello preaccoppiato a una membrana bituminosa **BITUVER Bitupan XPS** o **BITUVER Bitupan B**

- Pannello in lana di vetro **ISOVER SuperBac 112,5 Roofine® G3** e membrana bituminosa ardesiata **BITUVER Polimat Mineral 4,5 kg P**





## Sottotetto non abitabile

### Plus soluzione:

- Elevate performance termo-acustiche
- Facilità di posa
- Adattabilità del prodotto
- Riduzione dei ponti termici
- Rotolo di diametro ridotto per il passaggio nelle botole di ispezione del sottotetto



### Prodotto isolante consigliato:

**ISOVER IBR K 4+**

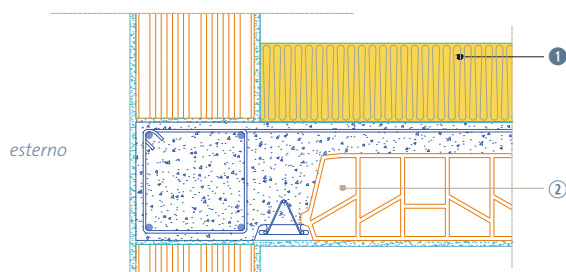

- ① isolante **ISOVER IBR K 4+**
- ② solaio in laterocemento

### Caratteristiche tecniche (per sp 200 mm)

$U = 0,18 \text{ W/m}^2 \text{ K}$

$Y_{ie} = 0,04 \text{ W/m}^2 \text{ K}$

**R<sub>w</sub> = 56 dB** valore di calcolo

### Prodotti alternativi consigliati

- Lana da insufflaggio *ISOVER Insulsafe*



### Suggerimento:

- Rotolo in lana di vetro idoneo per le coperture industriali

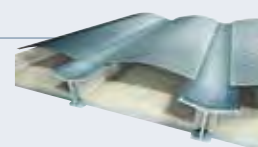

## Copertura Piana Cool Roof riflettente

### Plus soluzione:

- Elevate performance termo-acustiche
- Risparmio energetico
- Riduzione isola di calore
- Alto Solar Reflectance Index (SRI)
- Classe di resistenza agli incendi esterni  $B_{ROOF}(t_2)$ : idoneo sotto impianto fotovoltaico
- Soluzione estetica pregevole



### Prodotti isolanti consigliati:

**ISOVER SuperBac N Roofine® G3**

**BITUVER Megaver California**

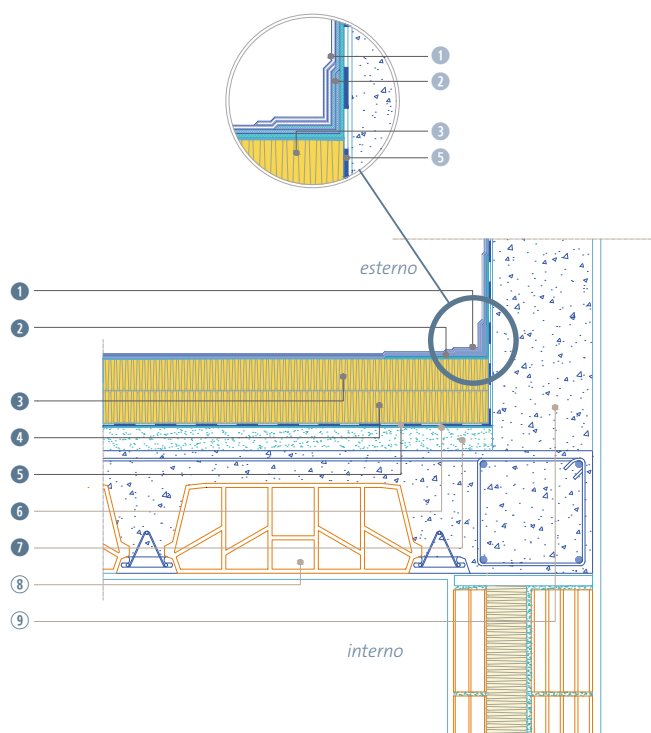
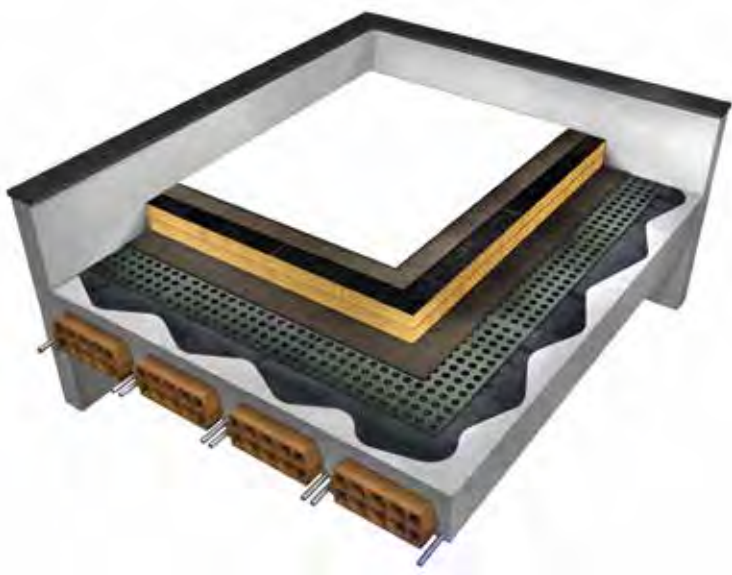

- 1 membrana bituminosa **BITUVER Megaver California**
  - 2 membrana bituminosa **BITUVER Megaver 4 mm P**
  - 3 pannello in lana di vetro **ISOVER SuperBac Roofine® G3**
  - 4 pannello in lana di vetro **ISOVER SuperBac N Roofine® G3**
  - 5 membrana bituminosa armata **BITUVER Aluvapor Tender**
  - 6 membrana di diffusione del vapore **BITUVER Bitumat V12**
  - 7 primer **BITUVER Ecoprimer**
  - 8 massetto di pendenza in cls
  - 9 solaio in laterocemento
- 9 cordolo c.a.

### Caratteristiche tecniche (per sp 80+80 mm)

$U = 0,21 \text{ W/m}^2 \text{ K}$

$Y_{ie} = 0,02 \text{ W/m}^2 \text{ K}$

$R_w = 58 \text{ dB}$  valore di calcolo

### Prodotti alternativi consigliati:

- Membrana bituminosa **BITUVER Renover Mineral 4 mm P California** (ideale per le ristrutturazioni)
- Membrana elastoplastomerica **BITUVER Polimat Mineral TF California**
- Membrana elastoplastomerica **BITUVER Monoplus Mineral 4 mm P California** certificata monostrato
- Pittura **BITUVER California P** (sopra ad altra guaina TEX)



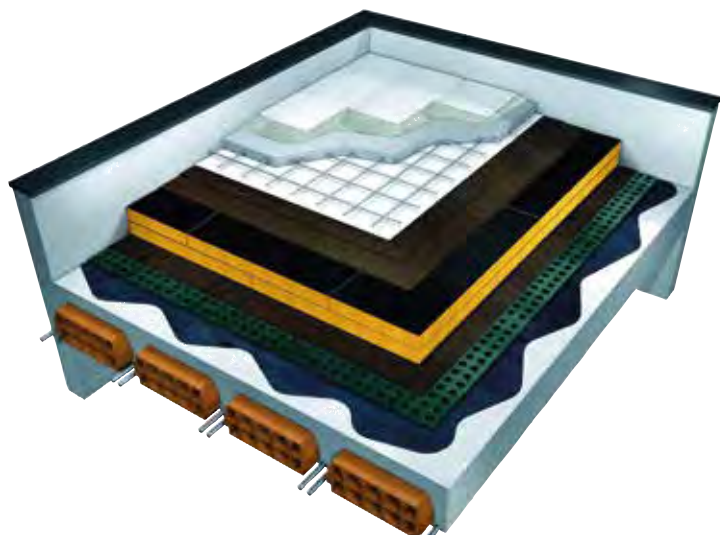

## Copertura Piana pedonabile

### Plus soluzione:

- Elevate performance termo-acustiche
- Isolamento ai rumori aerei e al calpestio
- Elevata resistenza alla compressione dell'isolante **ISOVER SuperBac 112,5 Roofine® G3** (70 kPa)



### Prodotti isolanti consigliati:

**BITUVER Fleximat 4 mm P**

**ISOVER SuperBac 112,5 Roofine® G3**

**ISOVER SuperBac N 112,5 Roofine® G3**

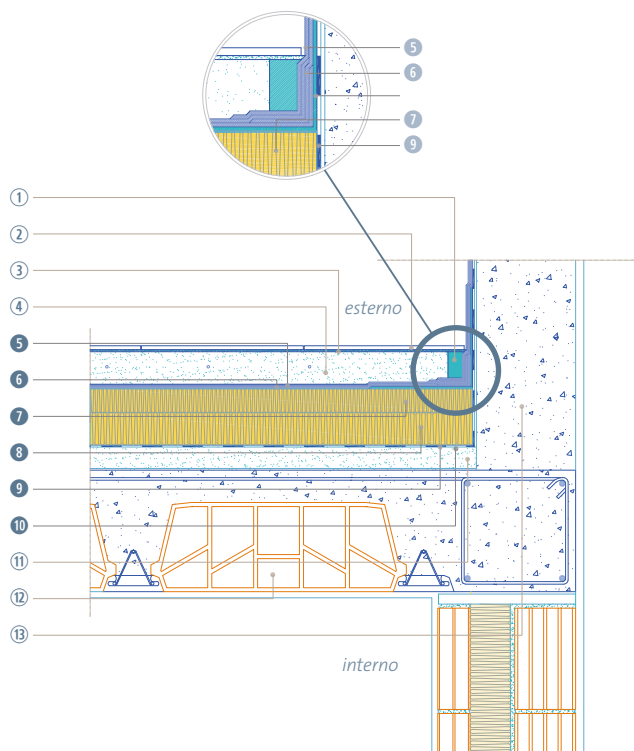

- ① elemento comprimibile
- ② pavimentazione
- ③ collante per piastrelle
- ④ massetto armato
- strato di separazione tessuto non tessuto in polietilene
- ⑤ membrana bituminosa **BITUVER Fleximat 4 mm P**
- ⑥ membrana bituminosa **BITUVER Fleximat 4 mm P**
- ⑦ pannello in lana di vetro **ISOVER SuperBac 112,5 Roofine® G3**
- ⑧ pannello in lana di vetro **ISOVER SuperBac N 112,5 Roofine® G3**
- ⑨ membrana bituminosa armata **BITUVER Aluvapor Tender**
- ⑩ primer **BITUVER Ecoprimer**
- ⑪ massetto di pendenza in cls
- ⑫ solaio in laterocemento
- ⑬ cordolo c.a.

### Caratteristiche tecniche (per sp 80+60 mm)

$U = 0,20 \text{ W/m}^2 \text{ K}$

$Y_{ie} = 0,02 \text{ W/m}^2 \text{ K}$

**R<sub>w</sub> = 65 dB** valore di calcolo

### Prodotti alternativi consigliati:

- Pannello **BITUVER Bitupan XPS** preaccoppiato con guaina
- Schiuma Polyiso **ISOVER PIR B** sotto a membrana adesiva **BITUVER Monoself FV**, **BITUVER Monoself FV 4 mm P** e **BITUVER Polimat 4 mm P**



## Isolamento in intercapedine con insufflaggio

### Plus soluzione:

- Elevate performance termo-acustiche
- Possibilità di isolare un unico appartamento in un condominio in totale autonomia
- Riduzione dei consumi energetici
- Facilità di posa e velocità di intervento
- Prestazioni costanti nel tempo



### Prodotto isolante consigliato:

**ISOVER InsulSafe**

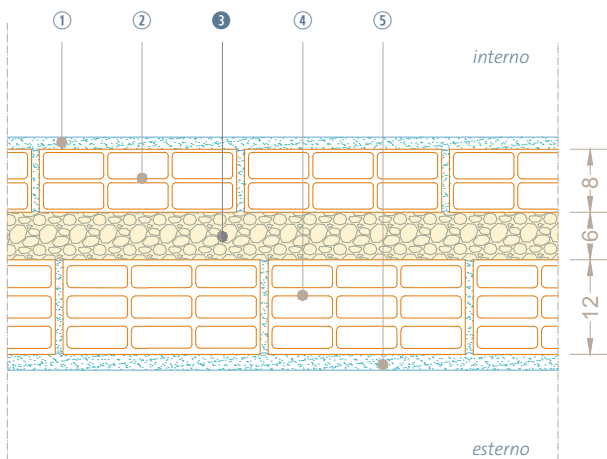

- ① intonaco interno
- ② mattone forato sp.8 cm
- ③ lana da insufflaggio **ISOVER InsulSafe**
- ④ mattone forato sp.12 cm
- ⑤ intonaco esterno

### Caratteristiche tecniche (per sp minimo 60 mm)

**U = 0,42 W/m² K**

**Rw = 55 dB** valore di calcolo

### Suggerimento:

Applicazione possibile in sottotetto non abitabile







## Isolamento in intercapedine con pannelli

### Plus soluzione:

- Elevate performance termo-acustiche
- Pannello tutt'altezza: facilità di posa
- Assenza di condensa grazie alla carta kraft alluminio retinata polirinforzata con funzione di barriera al vapore



### Prodotto isolante consigliato:

**ISOVER Extrawall 4+**

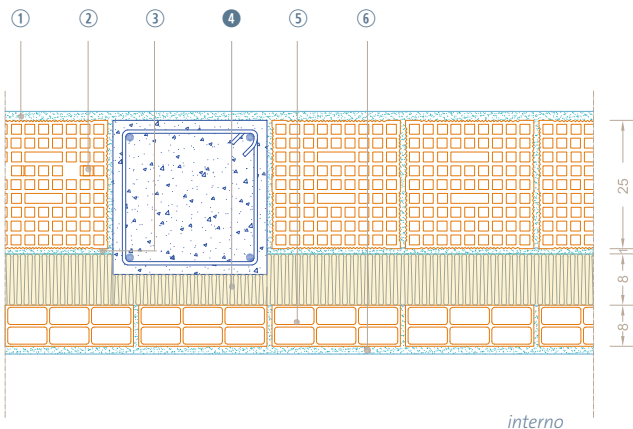

- ① intonaco esterno
- ② laterizio alleggerito sp.25 cm
- ③ rinzafo
- ④ isolante in lana di vetro **ISOVER Extrawall 4+**
- ⑤ mattone forato sp.8 cm
- ⑥ intonaco interno

### Caratteristiche tecniche (per sp 80 mm)

**U = 0,27 W/m<sup>2</sup> K**

**Yie = 0,03 W/m<sup>2</sup> K**

**Rw = 58 dB** certificato di prova Istituto Giordano n°219798

### Prodotti alternativi consigliati:

- Pannello arrotolato in lana di vetro **ISOVER Goal 4+**
- Pannello in lana di vetro **ISOVER XL K 4+**

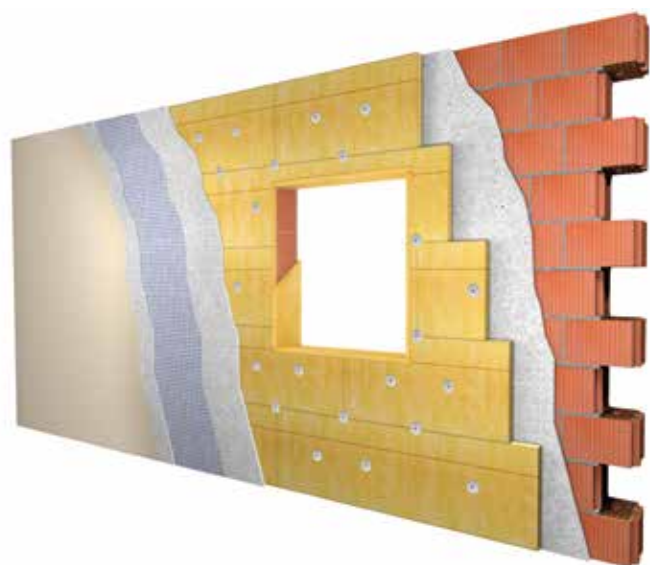

## Isolamento a cappotto su muratura in laterizio alleggerito

### Plus soluzione:

- Elevate performance termo-acustiche
- Massima traspirabilità
- Incombustibilità
- Stabilità dimensionale
- Adattabilità alle pareti curve

Utilizzato nel sistema  
WEBER.THERM  
COMFORT G3

SISTEMA APPROVATO

**EOTA**



### Prodotto isolante consigliato:

**ISOVER Klima34 G3**

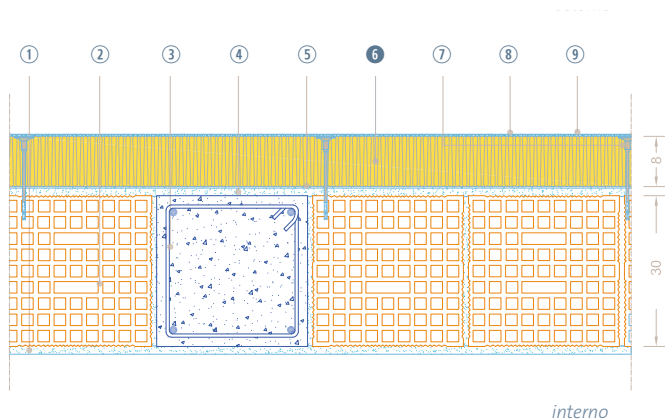

- ① intonaco interno
- ② struttura in laterizio alleggerito 30 cm
- ③ trave e.a. 30 cm x 30 cm
- ④ rinzaffo
- ⑤ collante per cappotto
- ⑥ isolante in lana di vetro **ISOVER Klima34 G3**
- ⑦ tassello per cappotto
- ⑧ rasatura con rete
- ⑨ rivestimento esterno colorato

### Caratteristiche tecniche (per sp 80 mm)

**U = 0,28 W/m<sup>2</sup> K**

**Yie = 0,03 W/m<sup>2</sup> K**

**Rw = 60 dB** certificato di prova Istituto Giordano n° 325047

### Prodotti alternativi consigliati:

- Pannello in lana di vetro **ISOVER KlimaBac G3**
- Pannello in lana di roccia **ISOVER TF Profi**
- Pannello in polistirene espanso sinterizzato **ISOVER EPS**

### Suggerimento:

- Per realizzare l'intradosso delle finestre (e simili):
- Pannello in lana di vetro **ISOVER KlimaSlim G3**



## Isolamento di facciata ventilata

### Plus soluzione:

- Elevate performance termo-acustiche
- Massima traspirabilità
- Incombustibilità
- Facilità di taglio e adattabilità del pannello
- Rivestimento con velo vetro nero:
  - estetica cromatica di facciata
  - smaltimento di eventuali infiltrazioni d'acqua
- Soluzione molto utilizzata nel terziario



### Prodotto isolante consigliato:

**ISOVER X60 VN G3**

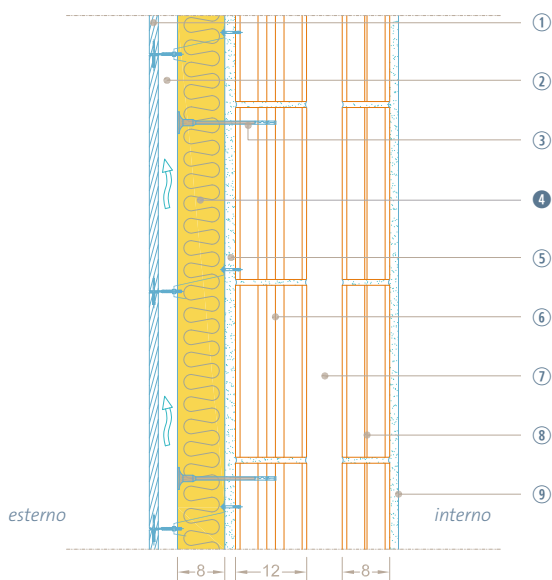

- ① rivestimento esterno
- ② camera d'aria ventilata
- ③ tassello
- ④ isolante in lana di vetro **ISOVER X60 VN G3**
- ⑤ intonaco esterno
- ⑥ mattone forato sp.12 cm
- ⑦ intercapedine vuota
- ⑧ mattone forato sp.8 cm
- ⑨ intonaco interno

### Caratteristiche tecniche (per sp 80 mm)

**U = 0,28 W/m<sup>2</sup> K**

**Y<sub>ie</sub> = 0,05 W/m<sup>2</sup> K**

**R<sub>w</sub> = 54 dB** valore di calcolo

### Prodotti alternativi consigliati:

- Pannello in lana di vetro **ISOVER E100 S G3**





## Soluzioni per isolamento di case in legno



### Plus soluzione:

- Elevate performance termo-acustiche
- Traspirabilità
- Facilità passaggio impianti
- Miglioramento qualità dell'aria interna



### Prodotti isolanti consigliati:

ISOVER PAR 4+

ISOVER Klima34 G3

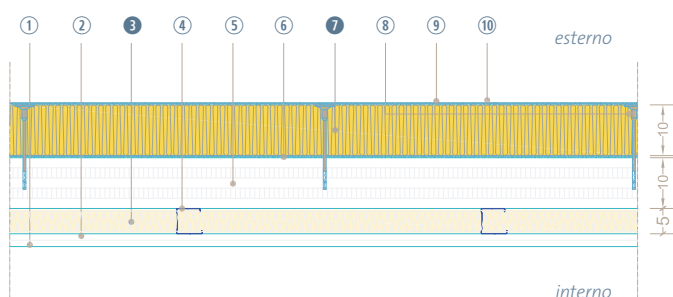

- 1 lastra di gesso rivestito Gyproc Habito 13 Activ'Air®
- 2 lastra di gesso rivestito fibrato Gyproc Duragyp 13 Activ'Air®
- 3 pannello arrotolato in lana di vetro **ISOVER PAR 4+**
- 4 orditura metallica Gyproc GYPROFILE
- 5 pannello di legno X-LAM
- 6 collante per cappotto
- 7 isolante in lana di vetro **ISOVER Klima34 G3**
- 8 tassello per cappotto
- 9 rasatura con rete
- 10 rivestimento esterno colorato

### Caratteristiche tecniche (per sp 100 mm Klima34 G3 e 45 mm PAR 4+)

**U = 0,19 W/m² K**

**Yie = 0,02 W/m² K**

**Rw = 66 dB** valore di calcolo

### Prodotti alternativi consigliati:

- Pannello arrotolato in lana di vetro **ISOVER PAR Gold 4+** (nel montante)
- Pannello in lana di vetro **ISOVER Mupan 4+** (nel montante)
- Pannello in lana di roccia **ISOVER TF Profi** (sistema ETICS)



## Controparete perimetrale con lastre in gesso rivestito

### Plus soluzione:

- Miglioramento qualità dell'aria interna
- Elevate performance termo-acustiche
- Traspirabilità e gestione condense
- Velocità di esecuzione degli impianti



### Prodotto isolante consigliato:

**ISOVER PAR Gold 4+**

**ISOVER Ekosol N 4+**

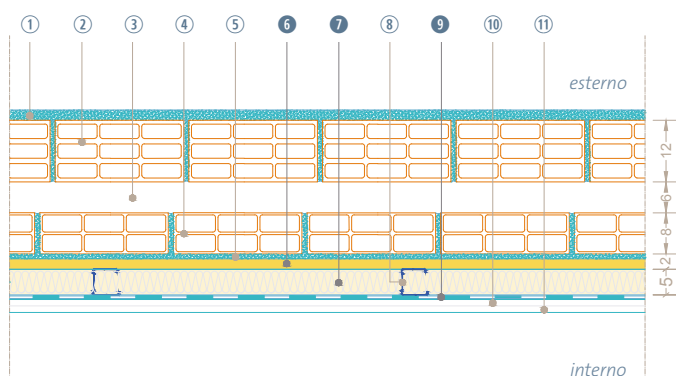

- ① intonaco
- ② laterizio forato da 12 cm
- ③ intercapedine vuota
- ④ laterizio forato da 8 cm
- ⑤ intonaco
- ⑥ isolante in lana di vetro **ISOVER Ekosol N 4+** in continuo sulla parete
- ⑦ pannello arrotolato in lana di vetro **ISOVER PAR Gold 4+** all'interno dei montanti
- ⑧ orditura metallica Gyproc GYPROFILE
- ⑨ barriera al vapore **ISOVER Vario Km Duplex UV**
- ⑩ lastra di gesso rivestito Gyproc Wallboard 13
- ⑪ lastra di gesso rivestito Gyproc Habito 13 Activ'Air®

### Caratteristiche tecniche (per sp 20 + 45 mm)

$U = 0,32 \text{ W/m}^2 \text{ K}$

$Y_{ie} = 0,08 \text{ W/m}^2 \text{ K}$

$R_w = 62 \text{ dB}$  valore di calcolo

### Prodotti alternativi consigliati:

- Pannello in lana di vetro **ISOVER Mupan 4+**
- Pannello in lana di vetro preaccoppiato con lastra in gesso rivestito **ISOVER Calibel CBV 4+** (non necessita di orditura metallica)

### Suggerimento:

Per diminuire lo spessore della controparete inserire in intercapedine **ISOVER InsulSafe**

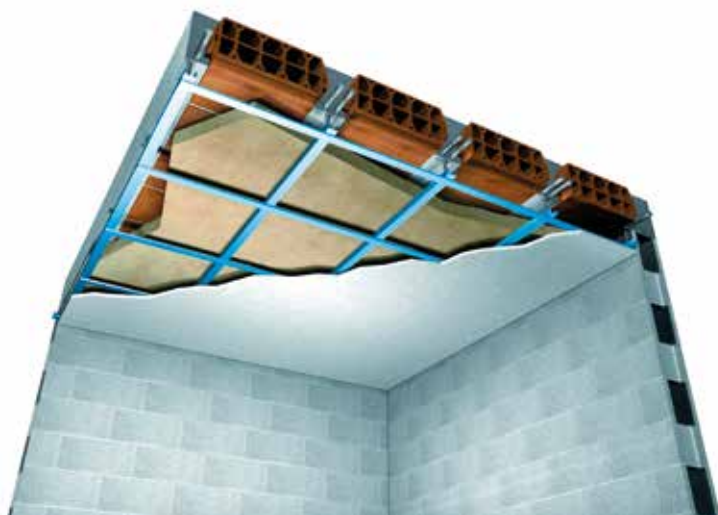

## Piano Pilotis

### Plus soluzione:

- Elevate performance termo-acustiche



### Prodotto isolante consigliato:

**ISOVER PAR Gold 4+**

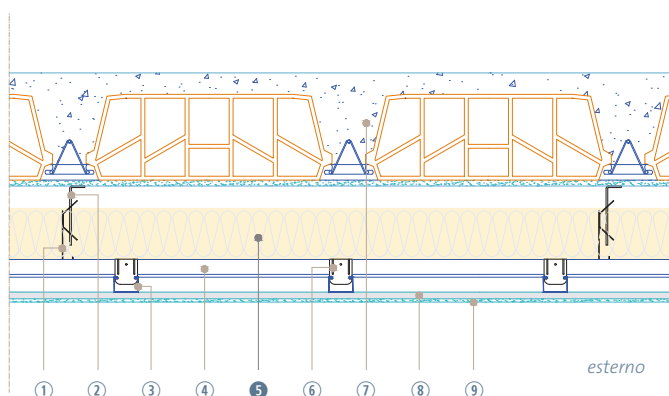

- ① sospensione con molla per profilo a C 27/48
- ② pendino con piega a 90°
- ③ profilo Gyproc AQUAROC a C 27/48
- ④ profilo Gyproc AQUAROC a C 27/48
- ⑤ pannello arrotolato in lana di vetro **ISOVER PAR Gold 4+**
- ⑥ cavaliere ortogonale in Zn-Mg per profilo a C 27/48
- ⑦ solaio in laterocemento
- ⑧ lastra in cemento alleggerito Gyproc AQUAROC 13
- ⑨ intonaco a base cemento Gyproc AQUAROC SKIM

### Caratteristiche tecniche (per sp 95 mm)

**U = 0,27 W/m² K**

**Rw = 61 dB\***

**Lnw = 53 dB\***

\*Certificato Istituto Giordano n°322857 - 322858

### Prodotti alternativi consigliati:

- Pannello in lana di vetro *ISOVER Mupan 4+*
- Sistema a cappotto con pannello *ISOVER Clima34 G3*





## Divisori in muratura tra ambienti

### Plus soluzione:

- Elevate performance termo-acustiche
- Pannello tutt'altezza: facilità di posa
- Miglioramento della qualità dell'aria interna



### Prodotto isolante consigliato:

**ISOVER Extrawall VV 4+**

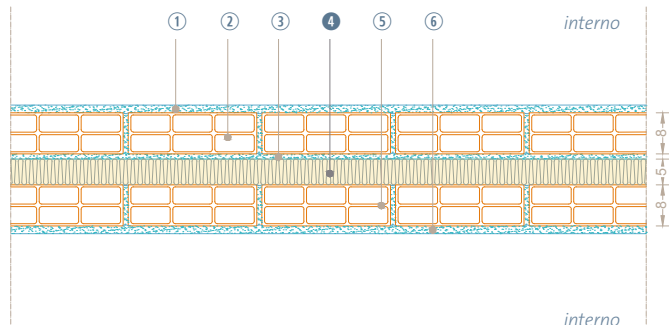

- ① intonaco
- ② laterizio forato da 8 cm
- ③ rinzafo
- ④ pannello in lana di vetro tutt'altezza **ISOVER Extrawall VV 4+**
- ⑤ laterizio forato da 8 cm
- ⑥ intonaco

### Caratteristiche tecniche (per sp 50 mm)

**U < 0,80 W/m<sup>2</sup> K**

**Y<sub>ie</sub> = 0,08 W/m<sup>2</sup> K**

**R<sub>w</sub> = 57 dB** Certificato Istituto Giordano n°219799

### Prodotti alternativi consigliati:

- Pannello in lana di vetro **ISOVER XL 4+**



## Divisori a secco tra ambienti interni

### Plus soluzione:

- Elevate performance termo-acustiche con spessori ridotti
- Velocità di esecuzione degli impianti
- Miglioramento qualità dell'aria interna



### Prodotto isolante consigliato:

**ISOVER PAR 4+**

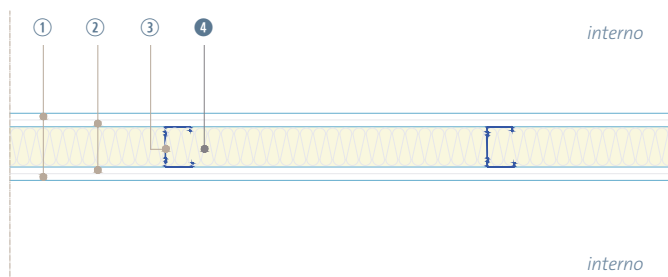
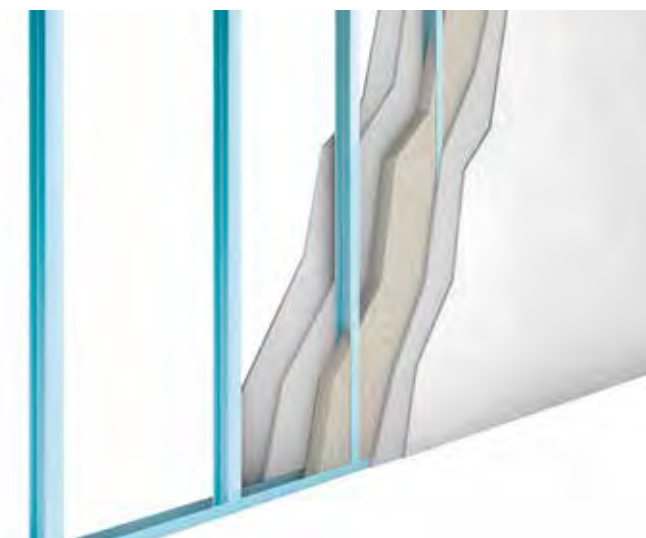

- ① lastra di gesso rivestito Gyproc Habito 13 Activ'Air®
- ② lastra di gesso rivestito Gyproc Wallboard 13
- ③ orditura metallica Gyproc Gyprofile
- ④ pannello arrotolato in lana di vetro **ISOVER PAR 4+**

### Caratteristiche tecniche (per sp 70 mm)

**U < 0,80 W/m² K**

**Rw = 54 dB** Certificato IEN 34910-02

### Prodotti alternativi consigliati:

- Pannello in lana di vetro **ISOVER Mupan 4+**
- Pannello in lana di roccia **ISOVER UNI**



## Divisori a secco tra unità abitative diverse

### Plus soluzione:

- Elevata resistenza agli urti
- Elevata portata ai carichi
- Resistenza all'effrazione
- Resistenza all'azione sismica
- Elevate performance termo-acustiche



### Prodotto isolante consigliato:

**ISOVER PAR 4+**

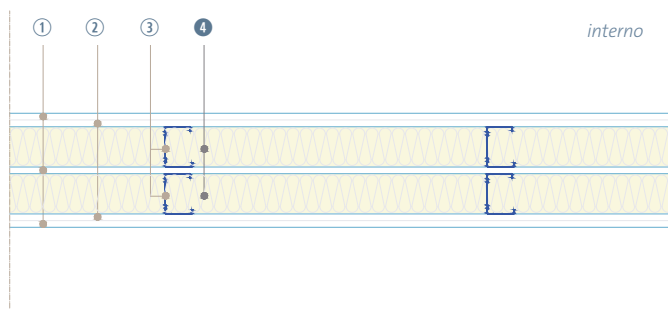

- ① lastra di gesso rivestito fibrato Gyproc Habito Forte 13
- ② lastra di gesso rivestito Gyproc Habito 13 Activ'Air®
- ③ orditura metallica Gyproc Gyprofile
- ④ pannello arrotolato in lana di vetro **ISOVER PAR 4+**

### Caratteristiche tecniche (per sp 70 + 70 mm)

**U = 0,23 W/m² K**

**Rw = 70 dB** Certificato Istituto Giordano n° 327554

**Resistenza al fuoco EI 120** Hmax = 4 m (campo di diretta applicazione). Rapporto di prova Istituto Giordano n° 327546/3739 FR

### Prodotti alternativi consigliati:

- Pannello in lana di vetro **ISOVER Mupan 4+**
- Pannello in lana di roccia **ISOVER UNI**





## Controparete con lastre in gesso rivestito



### Plus soluzione:

- Elevate performance termo-acustiche
- Velocità di esecuzione degli impianti



### Prodotto isolante consigliato:

**ISOVER PAR 4+**

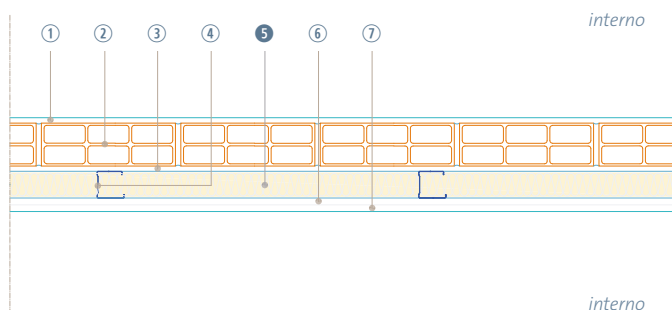

- ① intonaco
- ② laterizio forato da 8 cm
- ③ intonaco
- ④ orditura metallica Gyproc GYPROFILE
- ⑤ pannello arrotolato in lana di vetro **ISOVER PAR 4+**
- ⑥ lastra in gesso rivestito Gyproc Wallboard 13
- ⑦ lastra di gesso rivestito Gyproc Habito 13 Activ'Air®

### Caratteristiche tecniche (per sp 45 mm)

**U = 0,80 W/m² K**

**Rw = 62 dB** Certificato Istituto Giordano n° 222358

### Prodotti alternativi consigliati:

- Pannello in lana di vetro **ISOVER Mupan 4+**
- Pannello in lana di roccia **ISOVER UNI**
- Pannello in lana di vetro preaccoppiato con una lastra in gesso rivestito **ISOVER Calibel SBV** (non necessita di orditura metallica)



## Controsoffitto in lastre su struttura metallica

### Plus soluzione:

- Elevate performance termo-acustiche
- Facilità di posa
- Miglioramento qualità dell'aria interna
- Soluzione esteticamente pregevole



### Prodotto isolante consigliato:

ISOVER PAR 4+

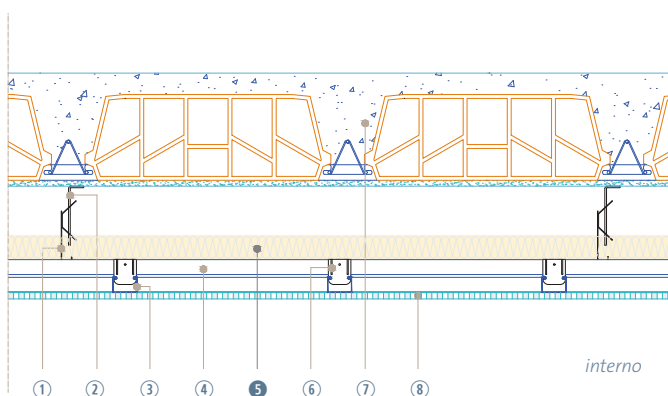

- ① sospensione con molla per profilo a C 27/48
- ② pendino con piega a 90°
- ③ profilo Gyproc GYPROFILE a C 27/48
- ④ profilo Gyproc GYPROFILE a C 27/48
- ⑤ pannello arrotolato in lana di vetro **ISOVER PAR 4+**
- ⑥ cavaliere ortogonale per profilo a C 27/48
- ⑦ solaio in laterocemento
- ⑧ lastra forata in gesso rivestito forato Gyproc GIPTONE Big Activ'Air®

### Caratteristiche tecniche (per sp 45 mm)

$U < 0,80 \text{ W/m}^2 \text{ K}$

**Rw = 61 dB\***

**Lnw = 53 dB\***

\*Certificato Istituto Giordano n°322857-322858

### Prodotti alternativi consigliati:

- Controsoffitti ispezionabili in pannelli oppure lastre in gesso Gyproc HABITO 13 Activ'Air®
- **ISOVER XL 4+** oppure **ISOVER XL K 4+**

Soluzioni per l'interno



ISOLAMENTO TERMO-ACUSTICO  
DEI SOLAI INTERPIANO

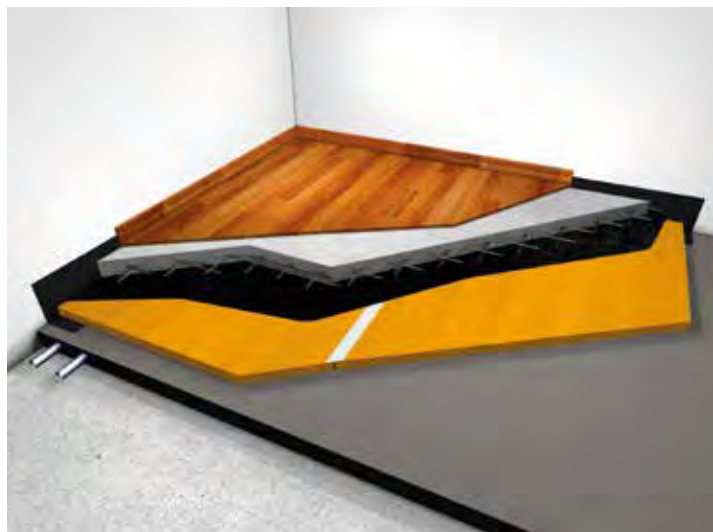

## Pavimento galleggiante su struttura in latero cemento

### Plus soluzione:

- Elevate performance termo-acustiche
- Isolamento acustico da rumori aerei e calpestio



### Prodotto isolante consigliato:

**ISOVER Ekosol N 4+**  
**BITUVER Akustrip 33**

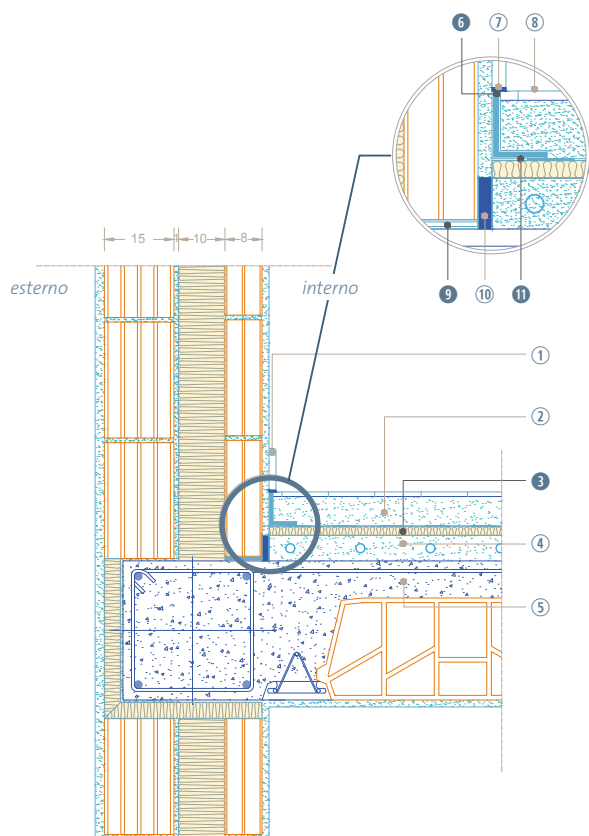

- ① battiscopa (staccato dal pavimento)
- ② massetto armato
- ③ isolante **ISOVER Ekosol N 4+**
- ④ strato di livellamento impianti
- ⑤ solaio in laterocemento
- ⑥ bandella laterale **ISOVER Perisol L**
- ⑦ striscia resiliente distanziatrice
- ⑧ pavimentazione
- ⑨ supporto elastico **BITUVER Akustrip 33**
- ⑩ striscia adesiva di polietilene espanso
- ⑪ cartongfello bitumato **BITUVER Bitulan C3** o foglio di polietilene

### Caratteristiche tecniche (per sp 15 mm)

$U < 0,80 \text{ W/m}^2 \text{ K}$

$R_w = 60 \text{ dB}^*$

$L_{nw} = 50 \text{ dB}^*$

$\Delta L_{nw} = 31 \text{ dB}^*$

\*valore di calcolo

### Prodotti alternativi consigliati:

- Rotolo **BITUVER Fonas 31** sp 8 mm al posto di **ISOVER Ekosol N 4+**

### Suggerimento:

- **BITUVER Persol L** in sostituzione di **BITUVER Akustrip 33**



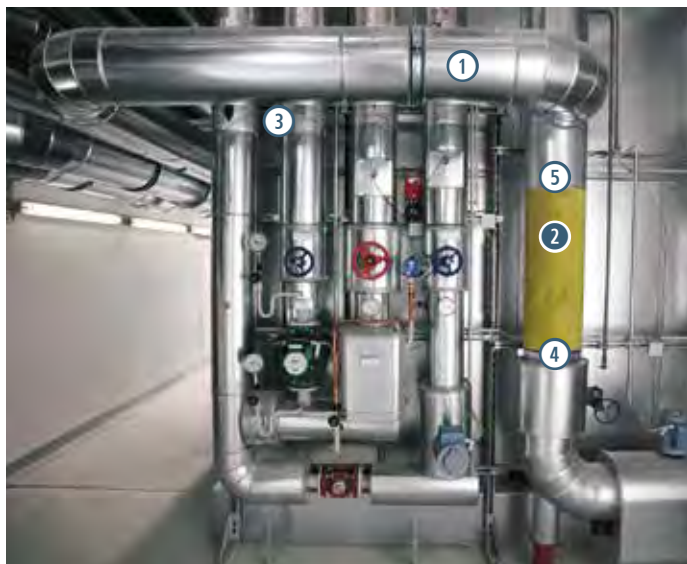

## Isolamento termo-acustico

### Plus soluzione:

- Leggerezza e versatilità
- Lunghezza 1,2 m
- Assorbimento acustico



### Prodotti isolanti consigliati:

**ISOVER U Protect Pipe Section ALU2**

**U Tech Pipe Section MT 4.0**

- ① tubazione
- ② Coppella **ISOVER U Protect Pipe Section ALU2** rivestita con foglio di alluminio retinato (oppure **ISOVER U Tech Pipe Section MT 4.0** nudo)
- ③ Nastro adesivo in alluminio
- ④ Fascetta metallica di fissaggio
- ⑤ Rivestimento esterno con lamierino di alluminio (o PVC)

### Caratteristiche tecniche

$\lambda$ 40°C	0,035 W/mK
MST	fino a 660°C
Euroclasse	A1 L (A2 L-s1,d0 se rivestite)

### Prodotti alternativi consigliati:

- *ISOVER Climcover Roll ALU1*
- *ISOVER Climcover Roll ALU2*
- *ISOVER Climcover Roll ALU3*
- *ISOVER Tech Lamella MAT 2.2 ALU2*
- *ISOVER U Tech Roll 2.0 ALU1*
- *ISOVER U Tech Roll 4.0 ALU1*

Soluzioni per le canalizzazioni  A SEZIONE CIRCOLARE

## Protezione al fuoco

### Plus soluzione:

- Leggerezza e versatilità
- Facilità di lavorazione
- Assorbimento acustico



### Prodotto isolante consigliato:

**ISOVER U Protect Wired MAT 4.0**



- ① Condotta spiroidale in acciaio a sezione circolare
- ② Materasso **ISOVER U Protect Wired MAT 4.0** trapuntato su rete metallica
- ③ Vernice intumescente **ISOVER Protect BSF**
- ④ Adesivo **ISOVER Protect BSK**
- ⑤ Profilo di fissaggio
- ⑥ Sistema di supporto

### Caratteristiche tecniche

$\lambda$  10°C 0,031 W/mK

MST fino a 400°C

Euroclasse A1

UNI EN 1366.1 e .8 in presenza di penetrazioni di pareti/  
pavimenti gestite con adesivo e vernice intumescente (ISOVER  
Protect BSK, BSF)

### Prodotti alternativi consigliati:

- *ISOVER U Protect Wired MAT 4.0 ALU Black*

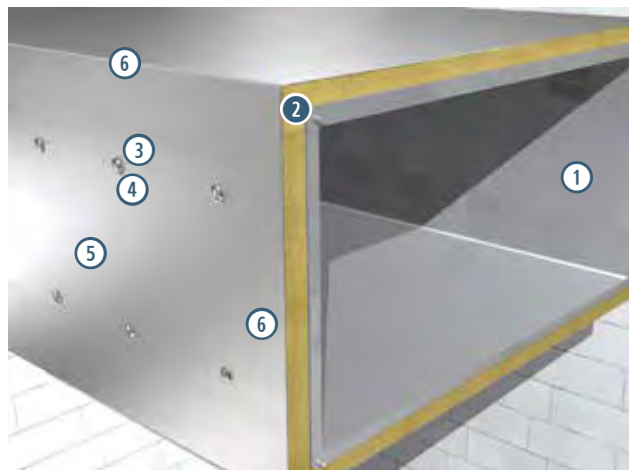
Soluzioni per le canalizzazioni  A SEZIONE RETTANGOLARE

## Isolamento termoacustico

### Plus soluzione:

- Assorbimento acustico
- Versatilità e facilità di lavorazione



### Prodotto isolante consigliato:

**ISOVER Climacover Roll ALU2**

- ① Canale metallico
- ② Feltro isolante **ISOVER Climacover Roll ALU2**
- ③ Eventuali arpioni
- ④ Eventuali rondelle
- ⑤ Nastro di alluminio adesivo
- ⑥ Rivestimento in lamierino di alluminio (o PVC)

### Caratteristiche tecniche

$\lambda$ 40°C	0,040 W/mK
MST	125°C
Euroclasse	A2-s1,d0

### Prodotti alternativi consigliati:

- *ISOVER Climacover Roll ALU1*
- *ISOVER Climacover Roll ALU3*
- *ISOVER Tech Lamella MAT 2.2 ALU2*
- *ISOVER U Tech Roll 2.0 ALU1*
- *ISOVER U Tech SLAB 2.0 ALU1*



## Soluzioni per le canalizzazioni A SEZIONE RETTANGOLARE

### Protezione al fuoco

#### Plus soluzione:

- Leggerezza e versatilità
- Facilità di lavorazione
- Assorbimento acustico



#### Prodotto isolante consigliato:

**ISOVER U Protect SLAB 4.0**

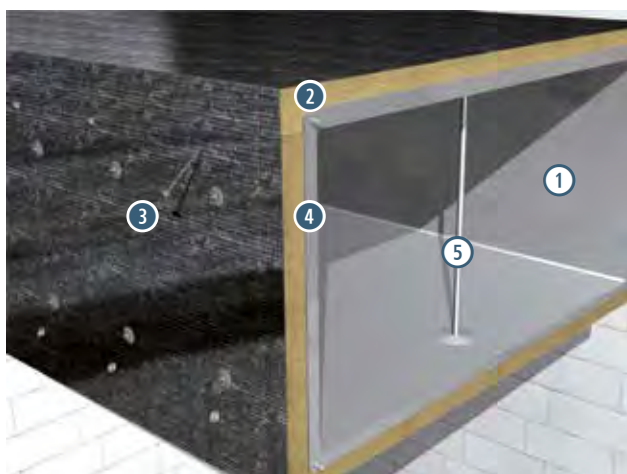

- ① Condotta a sezione rettangolare
- ② Pannello **ISOVER U Protect SLAB 4.0**
- ③ Vernice intumescente **ISOVER Protect BSF**
- ④ Adesivo **ISOVER Protect BSK**
- ⑤ Vite spiroidale **Fire Protect Screw**
- ⑥ Arpioni
- ⑦ Rondelle
- ⑧ Rinforzi interni
- ⑨ Profilo di fissaggio
- ⑩ Sistema di supporto

#### Caratteristiche tecniche (per sp 45 mm)

$\lambda$  10°C      0,031 W/mK

MST          fino a 400°C

Euroclasse A1

UNI EN 1366.1 e .8 in presenza di penetrazioni di pareti/pavimenti gestite con adesivo e vernice intumescente (ISOVER Protect BSK, BSF)



#### Prodotti alternativi consigliati:

- *ISOVER U Protect SLAB 4.0 ALU1 Black*

## Condotto autoportante preisolato per distribuzione aria in sistemi HVAC



### Plus soluzione:

- Elevate performance termo-acustiche
- Sicurezza in caso di incendio
- Massima tenuta all'aria
- Ottima resistenza meccanica
- Metodo di costruzione standardizzato (Metodo Tramo Recto)

### Prodotto isolante consigliato:

#### ISOVER Climaver® A2 Plus

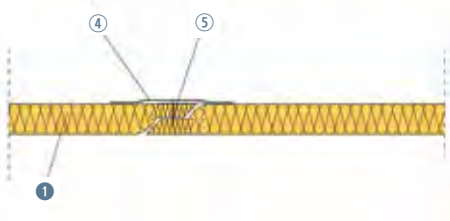
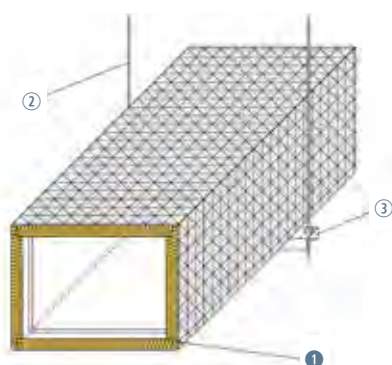

- 1 Condotto autoportante **ISOVER Climaver® A2 Plus** sp. 25 mm
- 2 Barre filettate per ancoraggio profilato a "C" a soletta soprastante tramite tassello.
- 3 Profilato a "C" metallico di staffaggio.
- 4 Nastro adesivo in alluminio **ISOVER Climaver®** per fissaggio e sigillatura ermetica della giunzione dei condotti.
- 5 Graffe metalliche per fissaggio della giunzione dei condotti.

### Caratteristiche tecniche (per sp 45 mm)

Conducibilità Termica (10°C)	0,032 mK/W
Conducibilità Termica (20°C)	0,033 mK/W
Conducibilità Termica (40°C)	0,036 mK/W
Conducibilità Termica (60°C)	0,038 mK/W
Reazione al fuoco	Euroclasse A2,s1-d0
Classe di tenuta all'aria	Classe D
Classe di rigidità	R2

### Prodotti alternativi consigliati:

- Pannello in lana di vetro **ISOVER Climaver® A2 Neto sp. 25 mm** (Euroclasse A2, S1-d0)
- Pannello in lana di vetro **ISOVER Climaver® PLUS R sp. 25 mm** (Euroclasse B, S1-d0)





## SOLUZIONI PER L'INVOLUCRO E GLI INTERNI

### SCHEDE PRODOTTI



- 54 • **Prodotti per l'isolamento di coperture piane e a falda**
- 62 • **Prodotti per l'isolamento di pareti perimetrali dall'esterno o in intercapedine**
- 69 • **Prodotti per l'isolamento di partizioni interne verticali**
- 71 • **Prodotti per l'isolamento di partizioni interne orizzontali**
- 72 • **Impermeabilizzazione e isolamento acustico dei pavimenti**
- 89 • **Isolamento tecnico di impianti civili e industriali**

## PRODOTTI PER L'ISOLAMENTO DI COPERTURE PIANE E A FALDA

### Pannelli e rotoli in lana di vetro



#### ISOVER Superbac N 112,5 Roofine® G3

Pannelli in lana di vetro italiana G3, ad altissima densità, realizzata con un legante a base di componenti organici e vegetali. Le fibre Roofine® conferiscono un'elevata resistenza meccanica. Il pannello è senza rivestimenti.

**Dimensioni:** Sp. mm 50–120 → dim. m 1,00 x 1,20



**Dati acustici:** Costante di attenuazione acustica: 115 dB/m



#### INFO TECNICHE

- Isolamento termo-acustico di coperture piane e inclinate.
- Stabilità dimensionale al variare della temperatura e dell'umidità.
- Ottima reazione al fuoco.
- Traspirabilità.



#### ISOVER Superbac 112,5 Roofine® G3

Pannelli in lana di vetro italiana G3, ad altissima densità, realizzata con un legante a base di componenti organici e vegetali. Le fibre Roofine® conferiscono un'elevata resistenza meccanica. Il pannello è rivestito con uno strato di bitume, armato con un velo di vetro e con un film di polipropilene bianco.

**Dimensioni:** Sp. mm 50–120 → dim. m 1,00 x 1,20



**Dati acustici:** Costante di attenuazione acustica: 115 dB/m



#### INFO TECNICHE

- Isolamento termo-acustico di coperture piane e inclinate.
- Lo strato di bitume favorisce la posa della membrana impermeabilizzante.
- Il film di polipropilene bianco riduce la temperatura superficiale del pannello di 30° C.



#### ISOVER Superbac N Roofine® G3

Pannelli in lana di vetro italiana G3, ad alta densità, realizzata con un legante a base di componenti organici e vegetali. Le fibre Roofine® conferiscono una buona resistenza meccanica. Il pannello è senza rivestimenti.

**Dimensioni:** Sp. mm 50–120 → dim. m 1,00 x 1,20



**Dati acustici:** Costante di attenuazione acustica: 115 dB/m



#### INFO TECNICHE

- Isolamento termo-acustico di coperture piane e inclinate.
- Stabilità dimensionale al variare della temperatura e dell'umidità.
- Ottima reazione al fuoco.
- Traspirabilità.

PRODOTTI PER L'ISOLAMENTO  
DI COPERTURE PIANE E A FALDA

## Pannelli e rotoli in lana di vetro



### ISOVER Superbac Roofine® G3

Pannelli in lana di vetro italiana G3, ad altissima densità, realizzata con un legante a base di componenti organici e vegetali. Le fibre Roofine® conferiscono un'elevata resistenza meccanica.

Il pannello è rivestito con uno strato di bitume, armato con un velo di vetro e con un film di polipropilene bianco.

**Dimensioni:** Sp. mm 50–120 → dim. m 1,00 x 1,20



600 N → sp. 50-60 mm

800 N → sp. 80-120 mm

**Dati acustici:** Costante di attenuazione acustica: 115 dB/m



$\lambda$  38



50 kPa

#### INFO TECNICHE

- Isolamento termo-acustico di coperture piane e inclinate.
- Lo strato di bitume favorisce la posa della membrana impermeabilizzante.
- Il film di polipropilene bianco riduce la temperatura superficiale del pannello di 30° C.



### ISOVER Bac CF Roofine® G3

Pannello in lana di vetro italiana G3, ad alta densità, realizzata con un legante a base di componenti organici e vegetali. Le fibre Roofine® conferiscono un'elevata resistenza meccanica.

Il pannello è rivestito con uno strato di bitume ad elevata grammatura, armato con un velo di vetro e con un film di polipropilene bianco.

**Dimensioni:** Sp. mm 30–120 → dim. m 1,00 x 1,20



400 N → sp. 30-60 mm

500 N → sp. 80-120 mm

**Dati acustici:** Costante di attenuazione acustica: 115 dB/m



$\lambda$  37



30 kPa → sp. 30 mm

40 kPa → sp. 40-140 mm

#### INFO TECNICHE

- Isolamento termo-acustico di coperture piane e inclinate.
- Lo strato di bitume favorisce la posa della membrana impermeabilizzante.
- Il film di polipropilene bianco riduce la temperatura superficiale del pannello di 30° C.



### ISOVER ClimaBac G3

Pannello in lana di vetro italiana G3, ad alta densità, realizzata con un legante a base di componenti organici e vegetali. Le fibre Roofine conferiscono un'elevata resistenza meccanica.

Il pannello è senza rivestimenti.

**Dimensioni:** Sp. mm 30–120 → dim. m 1,00 x 1,20



400 N → sp. 40-60 mm

500 N → sp. 80-140 mm

**Dati acustici:** Costante di attenuazione acustica: 115 dB/m



$\lambda$  37



30 kPa → sp. 40 mm

40 kPa → sp. 50-140 mm



Euroclasse  
A2-S1, d0

#### INFO TECNICHE

- Isolamento termo-acustico di coperture piane e inclinate e applicazione per sistemi ETICS.

PRODOTTI PER L'ISOLAMENTO  
DI COPERTURE PIANE E A FALDA

Pannelli e rotoli in lana di vetro



## ISOVER E60 S G3

Pannello in lana di vetro italiana G3, realizzata con un legante a base di componenti organici e vegetali. Il pannello è senza rivestimenti.

**Dimensioni:** Sp. mm 40–60 → dim. m 0,60 x 1,20

**Dati acustici:**

Costante di attenuazione acustica: 120 dB/m

Assorbimento acustico (sp. mm 50): 0,8 α<sub>w</sub>

Assorbimento acustico (sp. mm 60): 1,0 α<sub>w</sub>

INFO TECNICHE

- Isolamento termo-acustico di coperture in legno, di pareti in intercapedine e di facciate ventilate.



λ 32



Euroclasse A1



## ISOVER IBR K 4+

Rotolo in lana di vetro italiana 4+, realizzata con un legante brevettato di origine organica per la massima qualità dell'aria interna. Il rotolo è rivestito su un lato con carta kraft bitumata.

**Dimensioni:**

Sp. mm	Dim. m	Sp. mm	Dim. m	Sp. mm	Dim. m
50	1,00 x 13,00	100	1,00 x 7,00	160	1,00 x 5,50
	1,20 x 13,00		1,20 x 8,00		1,20 x 5,50
60	1,00 x 12,00	120	1,00 x 7,00	180	1,00 x 5,00
	1,20 x 12,00		1,20 x 7,00		1,20 x 5,00
80	1,00 x 9,00	140	1,00 x 6,00	200	1,00 x 4,50
	1,20 x 9,00		1,20 x 6,00		1,20 x 4,50

INFO TECNICHE

- Idoneo all'isolamento termo-acustico di sottotetti non praticabili, mansarde e coperture industriali, ecc.
- La carta kraft bitumata ha funzione di freno al vapore.
- Leggero e facile da posare.



λ 40



## ISOVER IBR N 4+

Rotolo in lana di vetro italiana 4+, realizzata con un legante brevettato di origine organica per la massima qualità dell'aria interna. Il rotolo è senza rivestimenti.

**Dimensioni:**

Sp. mm	Dim. m	Sp. mm	Dim. m	Sp. mm	Dim. m
50	1,00 x 13,00	80	1,00 x 7,00	120	1,00 x 5,50
60	1,20 x 13,00	100	1,20 x 8,00	140	1,20 x 5,50

INFO TECNICHE

- Rotolo in Euroclasse A1 idoneo all'isolamento termo-acustico di coperture industriali e controsoffitti.
- Leggero e facile da posare.



λ 40



Euroclasse A1





PRODOTTI PER L'ISOLAMENTO  
DI COPERTURE PIANE E A FALDA

Pannelli e rotoli in lana di vetro



## ISOVER IBR Contact G3

Rotolo in lana di vetro italiana G3, realizzata con un legante a base di componenti organici e vegetali. È rivestito su un lato con carta kraft bitumata, e sull'altro con un velo tecnico in polipropilene, a copertura anche dei bordi laterali.

**Dimensioni:**

Sp. mm	Dim. m
100	1,20 x 8,00
200	1,20 x 4,50



INFO TECNICHE

- Idoneo all'isolamento termo-acustico di sottotetti non praticabili, mansarde e coperture industriali ecc.
- La carta kraft bitumata ha funzione di freno al vapore.
- Molto pratico e gradevole al tatto grazie al velo vetro tecnico in polipropilene.



## ISOVER VARIO KM Duplex UV

Membrana rinforzata con funzione di freno al vapore e tenuta all'aria. Una membrana "intelligente" che, adattandosi alle diverse condizioni di umidità, evita la formazione di condensa all'interno delle strutture in legno, che potrebbe poi generare muffe dentro casa.

**Dimensioni:** m 1,50 x 40,00



INFO TECNICHE

- Ottimizza l'isolamento termico grazie alla sua funzione di tenuta all'aria.
- Adatto per ogni tipo di applicazione e facile da installare grazie alla squadratura prestampata per consentire un taglio semplice ed accurato.



## ISOVER VARIO KB 1

Nastro adesivo per le giunzioni tra i teli ISOVER Vario KM Duplex.

**Confezione:** rotoli di nastro in scatola.

**Lunghezza per rotolo:** m 40

**Larghezza del nastro:** mm 60



INFO TECNICHE

- Nastro con elevato potere adesivo in grado di resistere a temperature da -30°C a 110°C.
- Permette di sigillare in modo ermetico le giunzioni tra i teli VARIO KM Duplex.

PRODOTTI PER L'ISOLAMENTO  
DI COPERTURE PIANE E A FALDA

## Pannelli in lana di roccia

### ISOVER Acustilaine 100

Pannello in lana di roccia trattata con speciali leganti a base di resine termoindurenti. Il pannello è senza rivestimenti.

**Dimensioni:** Sp. mm 30–100 → dim. m 0,60 x 1,20

**Dati acustici:**

Assorbimento acustico (sp. mm 30): 0,60  $\alpha_w$

Assorbimento acustico (sp. mm 40-50): 0,70  $\alpha_w$

Assorbimento acustico (sp. mm 80): 0,90  $\alpha_w$



$\lambda$  34



Euroclasse A1

INFO TECNICHE

- Prodotto idoneo all'isolamento termoacustico di coperture inclinate con isolamento non sottoposto a carico.
- Incombustibile: Euroclasse A1

### ISOVER Cubierta 120

Pannello in lana di roccia trattata con speciali leganti a base di resine termoindurenti.

**Dimensioni:** Sp. mm 40–100 → dim. m 0,60 x 1,20



$\lambda$  37



30 kPa



Euroclasse A1

INFO TECNICHE

- Prodotto idoneo all'isolamento termoacustico di coperture inclinate.
- Incombustibile: Euroclasse A1.

### ISOVER Cubierta 150

Pannello in lana di roccia trattata con speciali leganti a base di resine termoindurenti.

**Dimensioni:** Sp. mm 60–100 → dim. m 0,60 x 1,20

**Dati acustici:**

sp. mm 40-50: 0,70  $\alpha_w$

sp. mm 60: 0,80  $\alpha_w$

sp. mm 80: 0,90  $\alpha_w$

sp. Mm 120-140: 1,00 w



$\lambda$  39



50 kPa



Euroclasse A1

INFO TECNICHE

- Prodotto idoneo all'isolamento termoacustico di coperture inclinate.
- Incombustibile: Euroclasse A1.

### ISOVER Cubierta 175

Pannello in lana di roccia trattata con speciali leganti a base di resine termoindurenti. Il pannello è senza rivestimenti

**Dimensioni:** Sp. mm 40–100 → dim. m 0,60 x 1,20

**Dati acustici:**

Assorbimento acustico (sp. mm 40-50): 0,70  $\alpha_w$



$\lambda$  40



70 kPa



Euroclasse A1

INFO TECNICHE

- Prodotto idoneo all'isolamento termoacustico di coperture inclinate.
- Incombustibile: Euroclasse A1.

PRODOTTI PER L'ISOLAMENTO  
DI COPERTURE PIANE E A FALDA

## Pannelli in fibra di legno



### ISOVER WF Flex Dry 40

Pannelli in fibra di legno a bassa densità, garantiscono un buon isolamento termico e acustico.

Prodotti con tecnologia a secco, densità 40kg/m<sup>3</sup>.

**Dimensioni:** Sp. mm 60–200 → dim. m 0,58 x 1,22



#### INFO TECNICHE

- Prodotto idoneo all'isolamento termo-acustico di coperture solai e sottotetti, tetti a falda, isolamento tra i travetti.
- Traspirabilità.
- Ha bordi dritti:



### ISOVER WF Multisol Dry 110

Pannelli in fibra di legno, garantiscono un buon isolamento termico e acustico.

Prodotti con tecnologia a secco, densità 110kg/m<sup>3</sup>.

**Dimensioni:** Sp. mm 80–200 → dim. m 0,60 x 1,25



#### INFO TECNICHE

- Prodotto idoneo all'isolamento termo-acustico di coperture solai e sottotetti, tetti a falda, isolamento tra i travetti.
- Resistenza meccanica a compressione.
- Traspirabilità.
- Ha bordi dritti:



### ISOVER WF Multisol Dry 140

Pannelli in fibra di legno, garantiscono un buon isolamento termico e acustico.

Prodotti con tecnologia a secco, densità 140kg/m<sup>3</sup>.

**Dimensioni:** Sp. mm 20–120 → dim. m 0,60 x 1,90



#### INFO TECNICHE

- Applicazioni a cappotto.
- Isolamento termo-acustico di copertura a falda, interpiano e soppalchi.
- Resistenza meccanica a compressione.
- Traspirabilità.
- Ha bordi dritti per sp. 20-40:



- Ha bordi MF (ad incastro) per gli altri spessori:



PRODOTTI PER L'ISOLAMENTO  
DI COPERTURE PIANE E A FALDA

## Pannelli in polistirene estruso XPS



### ISOVER XPS N

Pannello in polistirene estruso in monostrato, pellicolato.

**Dimensioni:** Sp. mm 30–100 → dim. m 1,25 x 0,60



#### INFO TECNICHE

- Isolamento termico di tetti rovesci, pavimenti e muri controterra.
- Ha bordi ortogonali:



### ISOVER XPS BT

Pannello in polistirene estruso in monostrato, pellicolato.

**Dimensioni:** Sp. mm 30–140 → dim. m 1,25 x 0,60



#### INFO TECNICHE

- Isolamento termico di tetti rovesci, pavimenti e muri controterra.
- Ha bordi battentati:





PRODOTTI PER L'ISOLAMENTO  
DI COPERTURE PIANE E A FALDA

## Pannelli in poliuretano PIR

### ISOVER PIR B

Pannello sandwich in schiuma polyiso espansa senza l'impiego di CFC o HCFC. È rivestito sulla faccia superiore con velo vetro bitumato, e sulla faccia inferiore con velo vetro saturato.

**Dimensioni:** Sp. mm 30–120 → dim. m 0,60x1,20



λ 28 - 26

#### INFO TECNICHE

- Isolamento termico di coperture piane e inclinate.
- Possibilità di accoppiamento con guaine bituminose.

### ISOVER PIR Plus

Pannello termoisolante in schiuma rigida polyiso a celle chiuse, senza l'impiego di CFC o HCFC. Entrambe le facce hanno un rivestimento gas impermeabile multistrato.

**Dimensioni:** Sp. mm 30–120 → dim. m 0,60x1,20



λ 23

#### INFO TECNICHE

- Isolamento di coperture piane ed inclinate, pavimenti e pareti.

### ISOVER PIR VV

Pannello sandwich in schiuma polyiso espansa senza l'impiego di CFC o HCFC. È rivestito su entrambe le facce con velo di vetro saturato.

**Dimensioni:** Sp. mm 30–120 → dim. m 0,60x1,20



λ 28 - 26

#### INFO TECNICHE

- Isolamento di coperture piane ed inclinate, pavimenti e pareti.

## PRODOTTI PER L'ISOLAMENTO DI PARETI PERIMETRALI DALL'ESTERNO O IN INTERCAPEDINE

### Pannelli e rotoli in lana di vetro



**Premio 2016** miglior innovazione di prodotto fra tutti gli isolanti Saint-Gobain

#### ISOVER Klima34 G3

Pannello in lana di vetro italiana G3, ad alta densità, realizzata con un legante a base di componenti organici e vegetali. Garantisce un ottimo isolamento termo-acustico. Il pannello è senza rivestimenti.

**Dimensioni:** Sp. mm 40–200 → dim. m 0,60 x 1,20

**Dati acustici:**  
50 dB/m



#### INFO TECNICHE

- Prodotto idoneo all'applicazione a cappotto.
- Sistema a cappotto dotato di Certificato ETA.
- Posa facile e veloce grazie alla maneggevolezza e alla lavorabilità dei pannelli.
- Incombustibile Euroclasse A2-s1,d0.
- Sistema a cappotto altamente traspirante, grazie al pannello in lana di vetro con  $\mu=1$ .

#### ISOVER InsulSafe

Lana di vetro in fiocchi di colore bianco, prodotta con vetro riciclato, senza resina. Il prodotto è compresso in sacchi e deve essere insufflato meccanicamente.

**Dimensioni:** un sacco: m 1,00 x 0,50 x 0,21



Euroclasse A1



#### INFO TECNICHE

- Isolamento termo-acustico di intercapedini in parete o di sottotetti non abitabili.

#### ISOVER KlimaSlim G3

Pannelli in lana di vetro italiana G3, ad alta densità, realizzata con un legante a base di componenti organici e vegetali. Le fibre Roofine® conferiscono una buona resistenza meccanica. Il pannello è senza rivestimenti

**Dimensioni:** Sp. mm 15–20 → dim. m 0,60 x 1,20



Euroclasse A2-S1, d0

#### INFO TECNICHE

- Idoneo per finitura e raccordo nei sistemi a cappotto, come intradosso di finestre e dettagli architettonici sgommati.

PRODOTTI PER L'ISOLAMENTO DI PARETI PERIMETRALI DALL'ESTERNO O IN INTERCAPEDINE

Pannelli e rotoli in lana di vetro



## ISOVER X60 VN G3

Pannello autoportante in lana di vetro italiana G3, realizzata con un legante a base di componenti organici e vegetali. Il pannello è rivestito su un lato con un velo di vetro nero.

**Dimensioni:** Sp. mm 40–100 → dim. m 0,60 x 1,40

**Dati acustici:**

Costante di attenuazione acustica: 120 dB/m



$\lambda$  32



Euroclasse A1

INFO TECNICHE

- Prodotto idoneo all'isolamento termo-acustico di facciate ventilate.
- Incombustibile: Euroclasse A1.
- La presenza del velo vetro aiuta lo smaltimento di eventuali gocce d'infiltrazione d'acqua
- Il colore nero neutralizza il colore di eventuali paramenti esterni traslucidi.



## ISOVER E100 S G3

Pannello autoportante in lana di vetro italiana G3, realizzata con un legante a base di componenti organici e vegetali. Il pannello è senza rivestimenti.

**Dimensioni:** Sp. mm 30–80 → dim. m 0,60 x 1,20

**Dati acustici:**

Costante di attenuazione acustica: 200 dB/m

Assorbimento acustico (sp. mm 50): 0,85  $\alpha_w$



$\lambda$  31



Euroclasse A1

INFO TECNICHE

- Prodotto idoneo all'isolamento termo-acustico di pareti perimetrali.
- Elevatissimo potere isolante.
- $\lambda$  0,031 W/mK: tra i più bassi valori di conducibilità termica tra le lane minerali.



il riferimento della progettazione per l'isolamento in intercapedine

## ISOVER Extrawall 4+

Pannello tutt'altezza in lana di vetro italiana 4+, realizzata con un legante brevettato di origine organica per la massima qualità dell'aria interna. È rivestito su un lato con carta kraft alluminio retinata polirinforsata, e sull'altro lato con un velo di vetro. Pretagliato nel senso longitudinale a 60 cm.

**Dimensioni:** Sp. mm 40–120 → dim. m 1,20 x 2,90

**Dati acustici:**

Costante di attenuazione acustica: 150 dB/m

Assorbimento acustico (sp. mm 50): 0,80  $\alpha_w$



$\lambda$  32



INFO TECNICHE

- Prodotto idoneo all'isolamento termo-acustico in intercapedine di pareti perimetrali.
- La carta kraft alluminio retinata polirinforsata ha funzione di barriera al vapore.
- Posa facile e veloce grazie al pannello tutt'altezza autoportante.

PRODOTTI PER L'ISOLAMENTO DI PARETI PERIMETRALI DALL'ESTERNO O IN INTERCAPEDINE

Pannelli e rotoli in lana di vetro



## ISOVER Extrawall VV 4+

Pannello tutt'altezza in lana di vetro italiana 4+, realizzata con un legante brevettato di origine organica per la massima qualità dell'aria interna. Il pannello è rivestito su entrambi i lati con un velo di vetro.

**Dimensioni:** Sp. mm 40–100 → dim. m 1,20 x 2,90

**Dati acustici:**

Costante di attenuazione acustica: 155 dB/m

Assorbimento acustico (sp. mm 50): 0,80 αw



λ 32



Euroclasse A1

INFO TECNICHE

- Prodotto idoneo all'isolamento termo-acustico in intercapedine di pareti di separazione.
- Posa facile e veloce grazie al pannello tutt'altezza autoportante.



## ISOVER Goal 4+

Pannello arrotolato tutt'altezza in lana di vetro italiana 4+, realizzata con un legante brevettato di origine organica per la massima qualità dell'aria. Rivestito su una faccia con carta kraft alluminio e sull'altra con velo di vetro.

**Dati acustici:**

Costante di attenuazione acustica: 120 dB/m

Assorbimento acustico (sp. mm 50): 0,8 αw

Assorbimento acustico (sp. mm 60): 1,0 αw

**Dimensioni:**

Sp. mm	Dim. m	Sp. mm	Dim. m	Sp. mm	Dim. m
50	1,20 x 5,80	80	1,20 x 2,90	120	1,20 x 2,90
60	1,20 x 5,80	100	1,20 x 2,90		



λ 32



INFO TECNICHE

- Prodotto idoneo all'isolamento termo-acustico in intercapedine di pareti.
- Il pannello arrotolato riduce l'ingombro in cantiere e nel trasporto.



## ISOVER Spray

Prodotto consigliato per l'incollaggio del pannello arrotolato Isover Goal 4+ su mattone senza rinforzo o su rinforzo asciutto e staggiato.

N. pezzi per scatola: 8



INFO TECNICHE

- Elevata adesione: 1 minuto per l'asciugatura.
- Resistenza alle alte temperature: fino a 71°C.
- Controllo esatto dell'erogazione, senza dispersioni.
- Resa: 20,88 m<sup>2</sup>



PRODOTTI PER L'ISOLAMENTO DI PARETI PERIMETRALI DALL'ESTERNO O IN INTERCAPEDINE

Pannelli e rotoli in lana di vetro



## ISOVER XL 4+

Pannello in lana di vetro italiana 4+, realizzata con un legante brevettato di origine organica per la massima qualità dell'aria interna. Il pannello è rivestito su un lato con un velo di vetro.

**Dimensioni:** Sp. mm 40–100 → dim. m 0,60 x 1,45

**Dati acustici:**

Costante di attenuazione acustica: 136 dB/m  
Assorbimento acustico (sp. mm 50): 0,80 αw



INFO TECNICHE

- Prodotto idoneo all'isolamento termoacustico in intercapedine di pareti di separazione.
- Euroclasse A1.



## ISOVER XL K 4+

Pannello in lana di vetro italiana 4+, realizzata con un legante brevettato di origine organica per la massima qualità dell'aria interna. Il pannello è rivestito su un lato con carta kraft bitumata.

**Dimensioni:** Sp. mm 40–120 → dim. m 0,60 x 1,45

**Dati acustici:**

Costante di attenuazione acustica: 136 dB/m  
Assorbimento acustico (sp. mm 50): 0,80 αw



INFO TECNICHE

- Prodotto idoneo all'isolamento termoacustico in intercapedine di pareti perimetrali.
- La carta kraft bitumata ha funzione di freno al vapore.



## ISOVER Mupan 4+

Pannello in lana di vetro italiana 4+, realizzata con un legante brevettato di origine organica per la massima qualità dell'aria interna. Il pannello è rivestito su un lato con un velo di vetro.

**Dimensioni:** Sp. mm 40–120 → dim. m 0,60 x 1,45

**Dati acustici:**

Costante di attenuazione acustica: 85 dB/m  
Assorbimento acustico (sp. mm 50): 0,75 αw



INFO TECNICHE

- Prodotto idoneo all'isolamento termoacustico in intercapedine di pareti di separazione.
- Euroclasse A1.



## ISOVER Mupan K 4+

Pannello in lana di vetro italiana 4+, realizzata con un legante brevettato di origine organica per la massima qualità dell'aria interna. Il pannello è rivestito su un lato con carta kraft bitumata.

**Dimensioni:** Sp. mm 40–100 → dim. m 0,60 x 1,45

**Dati acustici:**

Costante di attenuazione acustica: 85 dB/m  
Assorbimento acustico (sp. mm 50): 0,75 αw



INFO TECNICHE

- Prodotto idoneo all'isolamento termoacustico in intercapedine di pareti perimetrali.
- La carta kraft bitumata ha funzione di freno al vapore.

PRODOTTI PER L'ISOLAMENTO DI PARETI PERIMETRALI DALL'ESTERNO O IN INTERCAPEDINE

## Pannelli in lana di roccia



### ISOVER Fassil

Pannello in lana di roccia trattata con speciali leganti a base di resine termoindurenti. Il pannello è senza rivestimenti

**Dimensioni:** Sp. mm 30–100 → dim. m 0,60 x 1,20



$\lambda$  35



Euroclasse A1

#### INFO TECNICHE

- Prodotto idoneo all'isolamento termoacustico di pareti perimetrali e divisorie.
- Incombustibile: Euroclasse A1.



### ISOVER Topsil

Pannello in lana di roccia trattata con speciali leganti a base di resine termoindurenti. Il pannello è senza rivestimenti

**Dimensioni:** Sp. mm 40–100 → dim. m 0,60 x 1,20



$\lambda$  33



Euroclasse A1

#### INFO TECNICHE

- Prodotto idoneo all'isolamento termoacustico di pareti perimetrali e divisorie.
- Incombustibile: Euroclasse A1.



### ISOVER TF Profi

Pannello in lana di roccia trattata con speciali leganti a base di resine termoindurenti con fibre orientate senza rivestimento.

**Dimensioni:** Sp. mm 40–140 → dim. m 0,60 x 1,00



$\lambda$  36



30 kPa  
7,5 kPa (Tr)



Euroclasse A1

#### INFO TECNICHE

- Prodotto idoneo all'isolamento a cappotto di pareti perimetrali.
- Specificatamente studiato per il sistema ETICS.
- Incombustibile: Euroclasse A1



### ISOVER Acustilaine 75

Pannello in lana di roccia trattata con speciali leganti a base di resine termoindurenti. Il pannello è senza rivestimenti

**Dimensioni:** Sp. mm 30–100 → dim. m 0,60 x 1,20



$\lambda$  33



Euroclasse A1

#### INFO TECNICHE

- Prodotto idoneo all'isolamento termoacustico di pareti perimetrali e divisorie.
- Incombustibile: Euroclasse A1.

PRODOTTI PER L'ISOLAMENTO DI PARETI  
PERIMETRALI DALL'ESTERNO O IN INTERCAPEDINE

## Pannelli in polistirene estruso XPS



### ISOVER XPS MF

Pannello in polistirene estruso in monostrato, pellicolato.

**Dimensioni:** Sp. mm 30–100 → dim. m 2,80 x 0,60



#### INFO TECNICHE

- Isolamento termico di intercapedini verticali.
- Ha bordi MF (ad incastro):



### ISOVER XPS INT

Pannelli in polistirene estruso in monostrato, ruvido.

**Dimensioni:** Sp. mm 20–140 → dim. m 1,25 x 0,60



#### INFO TECNICHE

- Isolamento termico di piani pilotis o dove è previsto un intervento di finitura ancorato all'isolante.
- Ha bordi ortogonali.



### ISOVER XPS PT

Pannello in polistirene estruso senza pelle di estrusione con bordi ortogonali e fresature su entrambe le facce.

**Dimensioni:** Sp. mm 25–50 → dim. m 3,00 x 0,60



#### INFO TECNICHE

- Ideale per il ripristino di ponti termici.



### ISOVER XPS Intonaco Lungo

Pannello tutt'altezza in polistirene estruso, senza pelle di estrusione e fresatura delle facce.

**Dimensioni:** Sp. mm 25–50 → dim. m 3,00 x 0,60



#### INFO TECNICHE

- Prodotto idoneo all'isolamento termico di pareti.
- Ha bordi ortogonali.



PRODOTTI PER L'ISOLAMENTO DI PARETI  
PERIMETRALI DALL'ESTERNO O IN INTERCAPEDINE

## Pannelli in polistirene espanso EPS



### ISOVER EPS 100

Pannello in polistirene espanso sinterizzato, marcato ETICS.

**Dimensioni:** Sp. mm 30–160 → dim. m 1,00 x 0,50



$\lambda$  36



#### INFO TECNICHE

- Isolamento termico dall'esterno di pareti e solai: isolamento a cappotto.
- Ha bordi ortogonali.



### ISOVER EPS 120

Pannello in polistirene espanso sinterizzato.

**Dimensioni:** Sp. mm 30–120 → dim. m 1,00 x 0,50



$\lambda$  35



#### INFO TECNICHE

- Isolamento termico di pareti e coperture.
- Ha bordi ortogonali.





# PRODOTTI PER L'ISOLAMENTO DI PARTIZIONI INTERNE VERTICALI

## Pannelli e rotoli in lana di vetro



### ISOVER Par 4+

Pannello arrotolato in lana di vetro italiana 4+, realizzata con un legante brevettato di origine organica per la massima qualità dell'aria interna. È rivestito su un lato con un velo di vetro.

Sp. mm	Dim. m	Costante di attenuazione acustica (dB/m)	Assorbimento acustico ( $\alpha_w$ )
45	0,60 x 15,00	52	0,70
70	0,60 x 10,00	54	1,00
95	0,60 x 7,50	56	1,00

#### INFO TECNICHE

- Isolamento termo-acustico di pareti in gesso rivestito, contropareti e controsoffitti.
- Facile da posare.
- - 40% tempi di posa rispetto ai pannelli tradizionali.



$\lambda$  38-40



Euroclasse A1



### ISOVER Par Gold 4+

Pannello arrotolato in lana di vetro italiana 4+, realizzata con un legante brevettato di origine organica per la massima qualità dell'aria interna. È rivestito su un lato con un velo di vetro.

Sp. mm	Dim. m	Costante di attenuazione acustica (dB/m)	Assorbimento acustico ( $\alpha_w$ )
45	0,60 x 7,50	120	0,70
70	0,60 x 5,00	120	1,00
95	0,60 x 4,00	120	1,00

#### INFO TECNICHE

- Isolamento termico di contropareti perimetrali e controsoffitti.
- Elevato valore di isolamento termico
- Facile da posare.
- - 40% tempi di posa rispetto ai pannelli tradizionali



$\lambda$  32



Euroclasse A1



### ISOVER Calibel SBV 4+

Pannello in lana di vetro italiana 4+, realizzata con un legante brevettato di origine organica per la massima qualità dell'aria interna, preaccoppiato a una lastra di gesso rivestito.

**Dimensioni:** Sp. mm 13+20 – 13+80 → dim. m 1,20 x 3,00

#### INFO TECNICHE

- Isolamento termo-acustico in controparete.



$\lambda$  31



PRODOTTI PER L'ISOLAMENTO DI PARTIZIONI INTERNE VERTICALI

## Pannelli e rotoli in lana di vetro



### ISOVER Calibel CBV 4+

Pannello in lana di vetro italiana 4+, realizzata con un legante brevettato di origine organica per la massima qualità dell'aria interna, preaccoppiato a una lastra di gesso rivestito e con interposto un foglio di alluminio.

**Dimensioni:** Sp. mm 13+20 – 13+80 → dim. m 1,20 x 3,00



λ 31



#### INFO TECNICHE

- Isolamento termo-acustico di pareti perimetrali.

PRODOTTI PER L'ISOLAMENTO DI PARTIZIONI INTERNE VERTICALI

## Pannelli in lana di roccia



### ISOVER UNI

Pannello in lana di roccia trattata con speciali leganti a base di resine termoindurenti. Il pannello è senza rivestimenti

**Dimensioni:** Sp. mm 40–100 → dim. m 0,60 x 1,20



λ 35



Euroclasse A1

#### INFO TECNICHE

- Prodotto idoneo all'isolamento termo-acustico di pareti perimetrali, divisorie e controsoffitti.
- Incombustibile: Euroclasse A1.

## PRODOTTI PER L'ISOLAMENTO DI PARTIZIONI INTERNE ORIZZONTALI

### Pannelli e rotoli in lana di vetro



#### ISOVER Ekosol N 4+

Pannello in lana di vetro italiana 4+, realizzata con un legante brevettato di origine organica per la massima qualità dell'aria interna. Il pannello è senza rivestimenti.

**Dimensioni:** Sp. mm 15–20 → dim. m 1,00 x 1,20

Sp. mm	Rigidità dinamica effettiva $s'$ (MN/m <sup>2</sup> )	Livello di rumore di calpestio $\Delta L_w$ (dB)
15	11	31*
20	8	

##### INFO TECNICHE

- Isolamento termo-acustico
- Isolamento dai rumori da calpestio.
- Ottima reazione al fuoco.

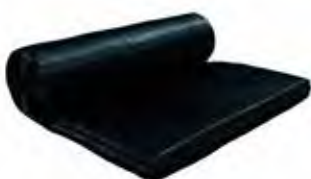

#### ISOVER Fill XR 4+

Feltro in lana di vetro italiana 4+, realizzata con un legante brevettato di origine organica per la massima qualità dell'aria interna. Imbustato con polietilene nero termosaldato sui quattro lati.

**Dimensioni:**

Sp. mm	Dim. m	Sp. mm	Dim. m	Sp. mm	Dim. m
50	1,20 x 5,00	100	1,20 x 3,50	140	1,20 x 3,00
60	1,20 x 5,00	120	1,20 x 3,50	200	1,20 x 4,50
80	1,20 x 4,50				

##### INFO TECNICHE

- Isolamento termo-acustico di controsoffitti.



#### ISOVER Fill XP 4+

Pannello in lana di vetro italiana 4+, realizzata con un legante brevettato di origine organica per la massima qualità dell'aria interna. Imbustato con polietilene nero termosaldato sui quattro lati.

**Dati acustici:**

Costante di attenuazione acustica: 85 dB/m

**Dimensioni:**

Sp. mm	Dim. m
40	0,60 x 1,45
50	0,60 x 1,45
60	0,60 x 1,45

##### INFO TECNICHE

- Isolamento termo-acustico





## IMPERMEABILIZZAZIONE E ISOLAMENTO ACUSTICO DEI PAVIMENTI

# Membrane bitume-polimero elastomeriche



### BITUVER Fleximat

Membrana bitume-polimero impermeabilizzante elastomerica (SBS) con armatura in TNT di poliestere a filo continuo. La versione MINERAL autoprotetta con scaglie di ardesia è anche monostrato.



#### APPLICAZIONI

- Strato Intermedio / Sottostrato
- Fondazioni / Muri controterra
- Sotto protezione pesante
- Strato a finire (Mineral 4 mm P e 4,5 kg P)
- Monostrato (Mineral 4 mm P)



### BITUVER Megaver

Membrana bitume-polimero impermeabilizzante elastomerica (SBS) con armatura in TNT di poliestere con fibre di vetro. La versione MINERAL è autoprotetta con scaglie di ardesia.



#### APPLICAZIONI

- Strato Intermedio / Sottostrato
- Fondazioni / Muri controterra
- Strato a finire (Mineral)



### BITUVER Monover

Membrana bitume-polimero impermeabilizzante elastomerica (SBS) con armatura in TNT di poliestere a filo continuo. La versione MINERAL autoprotetta con scaglie di ardesia è anche monostrato.



#### APPLICAZIONI

- Strato Intermedio / Sottostrato
- Fondazioni / Muri controterra
- Sotto protezione pesante
- Strato a finire (Mineral)
- Monostrato (Mineral)



### BITUVER Elastomat

Membrana bitume-polimero impermeabilizzante elastomerica (SBS) con armatura in TNT di poliestere. La versione MINERAL è autoprotetta con scaglie di ardesia.



#### APPLICAZIONI

- Strato Intermedio / Sottostrato
- Fondazioni / Muri controterra
- Strato a finire (Mineral)



IMPERMEABILIZZAZIONE  
E ISOLAMENTO ACUSTICO DEI PAVIMENTI

Membrane bitume-polimero elastomeriche



## BITUVER Monoplus

Membrana bitume-polimero impermeabilizzante con mescola elastoplastomerica di ultima generazione (APAO) e armatura in TNT di poliestere a filo continuo, anche monostrato (previa protezione per la versione nera).

La versione MINERAL è autoprotetta con scaglie di ardesia.



APAO  
-20 C°

APPLICAZIONI

- Strato Intermedio / Sottostrato
- Fondazioni / Muri controterra
- Sotto protezione pesante (4 mm P)
- Strato a finire (Mineral 4 mm P e 4,5 kg P\*)
- Monostrato (Mineral 4 mm P\*)

\*per le versioni non autoprotette è necessaria la pittura protettiva



## BITUVER Monoflex

Membrana bitume-polimero impermeabilizzante con mescola elastoplastomerica di ultima generazione (APAO) e armatura in TNT di poliestere a filo continuo, anche monostrato (previa protezione per la versione nera).

La versione MINERAL è autoprotetta con scaglie di ardesia.



APAO  
-20 C°

APPLICAZIONI

- Strato Intermedio / Sottostrato
- Fondazioni / Muri controterra
- Sotto protezione pesante (4 mm P)
- Strato a finire (Mineral 4 mm P e 4,5 kg P\*)
- Monostrato (Mineral 4 mm P\*)

\*per le versioni non autoprotette è necessaria la pittura protettiva



## BITUVER Polimat MS

Membrana bitume-polimero impermeabilizzante elastoplastomerica (APP) con armatura in TNT di poliestere.

La versione MINERAL è autoprotetta con scaglie di ardesia.



APP  
-15 C°

APPLICAZIONI

- Strato Intermedio / Sottostrato
- Fondazioni / Muri controterra
- Sotto protezione pesante (4 mm P)
- Strato a finire (Mineral 4,5 kg P\*)
- Sottotegola (le versioni Mineral)

\*per le versioni non autoprotette è necessaria la pittura protettiva



## BITUVER Polimat PRO

Membrana bitume-polimero studiata appositamente per impermeabilizzatori professionisti. Mescola (APP) di alta qualità, armatura in poliestere filo continuo.



APP  
-10 C°

APPLICAZIONI

- Strato Intermedio / Sottostrato
- Fondazioni / Muri controterra
- Sotto protezione pesante (4 mm P)
- Strato a finire (Mineral 4,5 kg P\*)
- Sottotegola (le versioni Mineral)

\*per le versioni non autoprotette è necessaria la pittura protettiva

IMPERMEABILIZZAZIONE  
E ISOLAMENTO ACUSTICO DEI PAVIMENTI

Membrane bitume-polimero elastomeriche



## BITUVER Polimat

Membrana bitume-polimero impermeabilizzante elastoplastomerica (APP) con armature varie. La versione MINERAL è autoprotetta con scaglie di ardesia naturale, rossa o verde. Altri colori su richiesta.



APPLICAZIONI

- Strato intermedio / Sottostrato\*
- Fondazioni / Muri controterra\*
- Sotto protezione pesante (4 mm P)
- Strato a finire (versione Mineral - per le versioni non autoprotette è necessaria la pittura protettiva)
- Sottotegola (le versioni Mineral)

\*tutte le versioni non autoprotette



## BITUVER Tender Plus

Membrana bitume-polimero impermeabilizzante elastoplastomerica (APP) con armatura in TNT di poliestere. La versione MINERAL è autoprotetta con scaglie di ardesia.



APPLICAZIONI

- Strato intermedio / Sottostrato\*
- Fondazioni / Muri controterra\*
- Sotto protezione pesante (4 mm P)
- Strato a finire (versione Mineral - per le versioni non autoprotette è necessaria la pittura protettiva)
- Sottotegola (le versioni Mineral)

\*tutte le versioni non autoprotette



## BITUVER Master Plus

Membrana bitume-polimero impermeabilizzante elastoplastomerica (APP) con armatura in poliestere. La versione MINERAL è autoprotetta con scaglie di ardesia naturale, rossa o verde. Altri colori su richiesta.



APPLICAZIONI

- Strato intermedio / Sottostrato\*
- Fondazioni / Muri controterra\*
- Strato a finire (versione Mineral - per le versioni non autoprotette è necessaria la pittura protettiva)
- Sottotegola (le versioni Mineral)

\*tutte le versioni non autoprotette



## BITUVER Tender

Membrana bitume-polimero impermeabilizzante elastoplastomerica (APP) con armature varie. Le versioni MINERAL sono autoprotette con scaglie di ardesia naturale, nella versione da 4 kg, anche rossa o verde. Altri colori su richiesta.



APPLICAZIONI

- Strato intermedio / Sottostrato\*
- Fondazioni / Muri controterra\*
- Sotto protezione pesante (4 mm P)
- Strato a finire (versione Mineral - per le versioni non autoprotette è necessaria la pittura protettiva)
- Sottotegola (le versioni Mineral)

\*tutte le versioni non autoprotette

IMPERMEABILIZZAZIONE  
E ISOLAMENTO ACUSTICO DEI PAVIMENTI

Membrane bitume-polimero elastomeriche



### BITUVER Tectum

Membrana bitume-polimero impermeabilizzante elastoplastomerica (APP) con armatura in poliestere.

La versione MINERAL è autoprotetta con scaglie di ardesia.



APPLICAZIONI

- Strato intermedio / Sottostrato\*
- Fondazioni / Muri controterra\*
- Strato a finire (versione Mineral - per le versioni non autoprotette è necessaria la pittura protettiva)
- Sottotegola (le versioni Mineral)

\*tutte le versioni non autoprotette



### BITUVER Master

Membrana bitume-polimero impermeabilizzante elastoplastomerica (APP) con armatura in poliestere.

La versione MINERAL è autoprotetta con scaglie di ardesia.



APPLICAZIONI

- Strato intermedio / Sottostrato\*
- Fondazioni / Muri controterra\*
- Strato a finire (versione Mineral - per le versioni non autoprotette è necessaria la pittura protettiva)
- Sottotegola (le versioni Mineral)

\*tutte le versioni non autoprotette



IMPERMEABILIZZAZIONE  
E ISOLAMENTO ACUSTICO DEI PAVIMENTI

## Membrane sottotegola

### BITUVER Tego Mineral

Membrana bitume-polimero sottotegola, autoprotetta con scaglie di ardesia multicolore.



APPLICAZIONI

- Sottotegola



IMPERMEABILIZZAZIONE  
E ISOLAMENTO ACUSTICO DEI PAVIMENTI

## Gamma CALIFORNIA ad alta riflettanza per il risparmio energetico



### BITUVER Megaver California

Membrana elastomerica (SBS) rivestita con lamina di alluminio bianca, ad altissima riflettanza, per il risparmio energetico.



#### APPLICAZIONI

- Strato a finire
- Tagliafuoco BROOF (t2)
- Riflettanza solare (ASTM E 903) 77%
- Emissività Termica (ASTM C 1371) 90%
- SRI (ASTM E1980) 96%



### BITUVER Monoplus Mineral 4 mm P California

Membrana bitume-polimero impermeabilizzante con miscela elastoplastomerica di ultima generazione (APAO) e armatura in TNT di poliestere a filo continuo, autoprotetta con scaglie di ardesia ad altissima riflettanza, per il risparmio energetico.



#### APPLICAZIONI

- Strato a finire
- Monostrato
- Riflettanza solare (ASTM E 903) 55,70%
- Emissività Termica (ASTM C 1371) 94,90%
- SRI (ASTM E1980) 67,60%



### BITUVER Renover Mineral 4 mm P California

Membrana a mescole differenziate, appositamente progettata per i rifacimenti di coperture con membrana bitume-polimero a vista nere o ardesiate, a fine vita. Autoprotetta con scaglie di ardesia ad altissima riflettanza, per il risparmio energetico.



#### APPLICAZIONI

##### Per i rifacimenti di coperture

- Strato a finire
- Monostrato
- Riflettanza solare (ASTM E 903) 55,70%
- Emissività Termica (ASTM C 1371) 94,90%
- SRI (ASTM E1980) 67,60%



### BITUVER Polimat Mineral 4,5 kg TF California

Autooprotetta con scaglie di ardesia ad altissima riflettanza, per il risparmio energetico.



#### APPLICAZIONI

- Strato a finire
- Tagliafuoco BROOF (t2)
- Riflettanza solare (ASTM E 903) 55,70%
- Emissività Termica (ASTM C 1371) 94,90%
- SRI (ASTM E1980) 67,60%



IMPERMEABILIZZAZIONE  
E ISOLAMENTO ACUSTICO DEI PAVIMENTI

## Gamma CALIFORNIA ad alta riflettanza per il risparmio energetico



### BITUVER California P

Pittura protettiva ceramizzata ad altissima riflettanza, per il risparmio energetico.



#### APPLICAZIONI

- Riflettanza solare (ASTM E 903) 83%
- Emissività Termica (ASTM C 1371) 90%
- SRI (ASTM E1980) 105%

IMPERMEABILIZZAZIONE  
E ISOLAMENTO ACUSTICO DEI PAVIMENTI

## Membrane adesive



### BITUVER Monoself FV

Membrana autoadesiva con speciali compound elastomerici (SBS) ed adesivi.

La versione MINERAL, autoprotetta con scaglie di ardesia, è anche monostrato.



#### APPLICAZIONI

- Senza fiamma
- Strato intermedio / Sottostrato (FV)
- Controllo vapore (FV)
- Strato a finire (versione Mineral)
- Sottotegola (versione Mineral)



IMPERMEABILIZZAZIONE  
E ISOLAMENTO ACUSTICO DEI PAVIMENTI

## Membrane speciali



### BITUVER Renover

Membrana a mescole differenziate, appositamente progettata per i rifacimenti di coperture con membrana bitume-polimero a vista nere o ardesiate, a fine vita.



#### APPLICAZIONI

- Strato intermedi / Sottostrato (TEX)
- Monostrato (versione TEX \*)
- Strato a finire (versione Mineral TEX\*)
- Sotto protezione pesante (TEX)

\*previa applicazione di pittura protettiva)



### BITUVER Murodry

Membrana elastoplastomerica di ultima generazione, con promotori di adesione e armatura in poliestere ad alta grammatura e a filo continuo.



#### APPLICAZIONI

- Strato intermedio / Sottostrato
- Fondazioni / Muri controterra



### BITUVER Polimat Antiradice

Armata con TNT di Poliestere. Additivata con una sostanza antiradice.



#### APPLICAZIONI

- Strato intermedio / Sottostrato
- Sotto protezione pesante
- Fondazioni / Muri controterra
- Ideale per l'impermeabilizzazione delle coperture a verde



### BITUVER Polimat Antiradon

Armata con lamina di alluminio gofrata accoppiata velo vetro. Protezione efficace ed efficiente alla risalita del radon negli ambienti abitati.



#### APPLICAZIONI

- Strato intermedio / Sottostrato
- Sotto protezione pesante
- Fondazioni / Muri controterra

IMPERMEABILIZZAZIONE  
E ISOLAMENTO ACUSTICO DEI PAVIMENTI

Membrane speciali



## BITUVER Polimat Mineral TF

Membrana tagliafuoco.  
Rapporto di prova  $B_{ROOF}$  (t2) di resistenza al fuoco esterno. Armata con TNT di Poliestere rinforzato.



APPLICAZIONI

- Strato a finire
- Sottotegola
- Tagliafuoco BROOF (t2)



## BITUVER Strada

Membrana certificata per l'uso in ponti e viadotti con la posa diretta di conglomerato bituminoso.



APPLICAZIONI

- Strato intermedio / Sottostrato
- Sotto protezione pesante
- Fondazioni / Muri controterra
- Ponti e viadotti



## BITUVER Leggera.Bit Special

Membrana elastoplastomerica leggera armata con poliestere rinforzato.



APPLICAZIONI

- Strato intermedio / Sottostrato (esclusa la versione Mineral)
- Strato a finire (per le versioni non autoprotette è necessaria la pittura protettiva)
- Fondazioni / Muri controterra



## BITUVER Leggera.Bit Speed

Membrana elastoplastomerica leggera armata con poliestere rinforzato.



APPLICAZIONI

- Strato intermedio / Sottostrato (esclusa la versione Mineral)
- Strato a finire (per le versioni non autoprotette è necessaria la pittura protettiva)
- Fondazioni / Muri controterra

IMPERMEABILIZZAZIONE  
E ISOLAMENTO ACUSTICO DEI PAVIMENTI

Membrane speciali



## BITUVER Leggera.Bit Sprint

Membrana elastoplastomerica leggera armata con poliestere rinforzato.



APPLICAZIONI

- Strato intermedio / Sottostrato (esclusa la versione Mineral)
- Strato a finire (per le versioni non autoprotette è necessaria la pittura protettiva)
- Fondazioni / Muri controterra



IMPERMEABILIZZAZIONE  
E ISOLAMENTO ACUSTICO DEI PAVIMENTI

## Membrane metalliche



## BITUVER Megaver AL TF

Membrana elastomerica (SBS) rivestita con lamina di alluminio naturale.



APPLICAZIONI

- Strato a finire
- Tagliafuoco BROOF (t2)



## BITUVER Megaver CU

Membrana elastomerica (SBS) rivestita con lamina di rame puro.



APPLICAZIONI

- Strato a finire
- **Alto valore estetico**



IMPERMEABILIZZAZIONE  
E ISOLAMENTO ACUSTICO DEI PAVIMENTI

## Gestione vapore



### BITUVER Tender Aluvapor

Membrana elastoplastomerica armata con alluminio accoppiato a velo vetro.



#### APPLICAZIONI

- Strato Intermedio / Sottostrato
- Controllo del vapore
- Barriera a vapore e tenuta all'aria ( $\mu=670\,000$  e  $S_d=1072\text{ m}$ )



### BITUVER VapoLight

Telo sottotegola bituminoso.



#### APPLICAZIONI

- Sottotegola
- Controllo del vapore
- Freno a vapore ( $\mu=60\,000$  e  $S_d=42\text{ m}$ )



### BITUVER SyntoLight

Telo sottotegola tri-strato impermeabile e traspirante



#### APPLICAZIONI

- Sottotegola
- Controllo del vapore ( $\mu=36$  e  $S_d=0,02\text{ m}$ )



### BITUVER SyntoDefense

Telo sottotegola tri-strato impermeabile e traspirante



#### APPLICAZIONI

- Sottotegola
- Controllo del vapore ( $\mu=36$  e  $S_d=0,02\text{ m}$ ).
- Antizanzara, muffe e batteri
- Repellente contro la nidificazione di piccoli volatili

IMPERMEABILIZZAZIONE  
E ISOLAMENTO ACUSTICO DEI PAVIMENTI

## Prodotti speciali



### BITUVER Bitufond

Membrana bugnata in polietilene ad alta densità (HDPE) per la protezione degli strati di impermeabilizzazione in fondazione.



#### APPLICAZIONI

- Drenaggio
- Protezione fondazioni



### BITUVER Bitumat V12 Forato

Membrana forata per strato di scorrimento e posa di membrane bitume-polimero in semindipendenza. Armatura in velo vetro.



#### APPLICAZIONI

- Strato di preparazione



### BITUVER Bitulan

Cartonfeltro bitumato, cilindrato e ricoperto.



#### APPLICAZIONI

- Strato di preparazione



### BITUVER Tagliamuro

Striscia tagliamuro per la desolidarizzazione e contro la risalita dell'umidità nei muri.



#### INFO TECNICHE

- Strisce tagliamuro per la desolidarizzazione e contro la risalita dell'umidità nei muri.

IMPERMEABILIZZAZIONE  
E ISOLAMENTO ACUSTICO DEI PAVIMENTI

## Isolanti acustici anticalpestio



### BITUVER Fonas 31

Isolante acustico anticalpestio per la realizzazione di massetti galleggianti, con forte protezione dal getto e dallo strappo durante il cantiere.

**Dimensioni:** Sp. mm 8



#### APPLICAZIONI

- Solai interpiano anche con riscaldamento a pavimento e con massetto autolivellante
- Rigidità dinamica  $s'$  ( $MN/m^3$ ) 32
- $\Delta Lw$  31 dB



### BITUVER Fonasoft

Isolante acustico anticalpestio per la realizzazione di massetti galleggianti con protezione dal getto e dallo strappo durante il cantiere elastico, adattabile a tutte le superfici.

**Dimensioni:** Sp. mm 6



#### APPLICAZIONI

- Solai interpiano anche con riscaldamento a pavimento e con massetto autolivellante
- Ideale anche per solai a basso spessore
- Adattabile a tutte le superfici
- Rigidità dinamica  $s'$  ( $MN/m^3$ ) 34
- $\Delta Lw$  26 dB



### BITUVER Fonas 2.8

Isolante acustico anticalpestio per la realizzazione di massetti galleggianti a spessore ridottissimo.

**Dimensioni:** Sp. mm 2,8



#### APPLICAZIONI

- Solai interpiano anche con riscaldamento a pavimento e con massetto autolivellante
- Ideale anche per solai a basso spessore
- Adattabile a tutte le superfici
- Rigidità dinamica  $s'$  ( $MN/m^3$ ) 50
- $\Delta Lw$  24 dB
- Adatto particolarmente per le ristrutturazioni



### BITUVER Fonas PE

Feltro in polietilene espanso reticolato a celle chiuse.

**Dimensioni:** Sp. mm 3, mm 5, mm 10



#### APPLICAZIONI

- Massetto autolivellante e solai in legno.
- Sp. 3 mm: Rigidità dinamica  $s'$  ( $MN/m^3$ ) 140;  $\Delta Lw$  16 dB
- Sp. 5 mm: Rigidità dinamica  $s'$  ( $MN/m^3$ ) 89;  $\Delta Lw$  20 dB
- Sp. 10 mm: Rigidità dinamica  $s'$  ( $MN/m^3$ ) 75;  $\Delta Lw$  21 dB



IMPERMEABILIZZAZIONE  
E ISOLAMENTO ACUSTICO DEI PAVIMENTI

Isolanti acustici anticalpestio



**BITUVER Perisol**

Striscia e accessori di desolidarizzazione autoadesivi in polietilene espanso a celle chiuse finalizzati ad evitare collegamenti rigidi tra la pavimentazione e le altre strutture dell'edificio.



APPLICAZIONI

- Desolidarizzazione di perimetri e angoli.



**BITUVER Akustrip**

Isolante acustico

**Dimensioni:**

Sp. mm	Larghezze mm
2,8	120
	200
	330



APPLICAZIONI

- Desolidarizzazione verticale tra parete e pavimento
- Desolidarizzazione orizzontale sotto muri di protezione
- Bande di sormonto

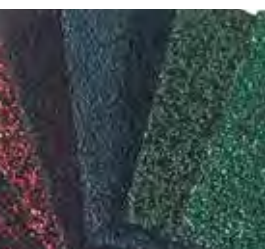

IMPERMEABILIZZAZIONE  
E ISOLAMENTO ACUSTICO DEI PAVIMENTI

Tegole

**BITUVER Isotegola TF**

Tegola bituminosa armata in velo vetro ad alta stabilità e durata, autoprotetta con scaglie di ardesia.



APPLICAZIONI

- Strato a finire
- Disponibili in più colori: Marrone, Rosso, Verde, Grigio
- La versione CC ha finitura rettangolare a coda di castoro



IMPERMEABILIZZAZIONE  
E ISOLAMENTO ACUSTICO DEI PAVIMENTI

## Prodotti liquidi e cementizi



### BITUVER Bitudry

Impermeabilizzante cementizio bi-componente.



#### APPLICAZIONI

- Balconi
- Terrazze
- Box doccia
- Vasche e Piscine



### BITUVER Elaver Black

Guaina liquida elastomero bituminosa ad elevato spessore.



#### APPLICAZIONI

- Protezione di materiali da costruzione
- Incollaggio pannelli isolanti
- Vecchie impermeabilizzazioni
- Fondazioni / Muri controterra
- Impermeabilizzazioni superfici inclinate non pedonabili



### BITUVER Elaver Plus

Guaina liquida impermeabilizzante a base di resine elastomeriche in emulsione acquosa.

**Idonea all'incapsulamento di cemento-amianto (Tipo A)**



#### APPLICAZIONI

- Vecchie impermeabilizzazioni
- Impermeabilizzazioni superfici inclinate non pedonabili



### BITUVER Elaver Bit

Guaina liquida elasto-bituminosa.



#### APPLICAZIONI

- Protezione di materiali da costruzione
- Balconi
- Terrazze
- Box doccia
- Vasche e Piscine
- Vecchie impermeabilizzazioni
- Impermeabilizzazioni superfici inclinate non pedonabili



### BITUVER EcoPriver

Primer bituminoso atossico, a base acqua.



#### APPLICAZIONI

- Sottofondo di adesione

IMPERMEABILIZZAZIONE  
E ISOLAMENTO ACUSTICO DEI PAVIMENTI

Prodotti liquidi e cementizi



## BITUVER EcoAluver

Vernice alluminio atossica, a base acqua.



APPLICAZIONI

- Vernice protettiva su membrane non autoprotette



## BITUVER Asfalver

Asfalto a freddo in dispersione acquosa.



APPLICAZIONI

- Sottofondo di adesione
- Protezione di materiali da costruzione



## BITUVER Bitucolor

Vernice colorata protettiva atossica, a base acqua.



APPLICAZIONI

- Vernice protettiva su membrane non autoprotette
- Disponibile nei colori grigio, rosso e verde



## BITUVER Bitumastic

Collante per pannelli.



APPLICAZIONI

- Protezione di materiali da costruzione
- Incollaggio pannelli isolanti

IMPERMEABILIZZAZIONE  
E ISOLAMENTO ACUSTICO DEI PAVIMENTI

## Sistemi isolanti accoppiati a membrane bituminose in rotoli



### BITUVER Bituroll B

Prodotto accoppiato in linea composto da membrana elastoplastomerica e isolante termico EPS in vari spessori. Le versioni Mineral sono autoprotette con scaglie di ardesia. Altre versioni disponibili su richiesta.



#### APPLICAZIONI

- Isolamento termico e impermeabilizzazione delle coperture
- Resistenza alla compressione: 100, 150, 200 kPa
- Disponibile con diverse armature



### BITUVER Bituroll G

Prodotto accoppiato in linea composto da membrana elastoplastomerica e isolante termico EPS additivato con grafite in vari spessori. Le versioni Mineral sono autoprotette con scaglie di ardesia. Altre versioni disponibili su richiesta.



#### APPLICAZIONI

- Isolamento termico e impermeabilizzazione delle coperture
- Resistenza alla compressione: 100, 150, 200 kPa
- Disponibile con diverse armature



### BITUVER Bituroll XPS

Prodotto accoppiato in linea composto da membrana elastoplastomerica e isolante termico XPS in vari spessori. Le versioni Mineral sono autoprotette con scaglie di ardesia. Altre versioni disponibili su richiesta.



#### APPLICAZIONI

- Isolamento termico e impermeabilizzazione delle coperture
- Isolante XPS dogato accoppiato a membrana bitume-polimero
- Alta resistenza alla compressione

IMPERMEABILIZZAZIONE  
E ISOLAMENTO ACUSTICO DEI PAVIMENTI

## Sistemi isolanti accoppiati a membrane bituminose in pannelli

### BITUVER Bitupan B

Prodotto accoppiato in linea composto da membrana elastoplastomerica e isolante termico EPS in vari spessori. Le versioni Mineral sono autoprotette con scaglie di ardesia. Altre versioni disponibili su richiesta.



#### APPLICAZIONI

- Isolamento termico e impermeabilizzazione delle coperture
- Pannello isolante EPS bianco accoppiato con membrana bitume-polimero
- Resistenza alla compressione: 100,150, 200 kPa

### BITUVER Bitupan G

Prodotto accoppiato in linea composto da membrana elastoplastomerica e isolante termico EPS additivato con grafite in vari spessori. Le versioni Mineral sono autoprotette con scaglie di ardesia. Altre versioni disponibili su richiesta.



#### APPLICAZIONI

- Isolamento termico e impermeabilizzazione delle coperture
- Pannello isolante in EPS additivato con grafite ed accoppiato a membrana bitume-polimero
- Resistenza alla compressione: 100, 150, 200 kPa

### BITUVER Bitupan XPS

Prodotto accoppiato in linea composto da membrana elastoplastomerica e isolante termico XPS in vari spessori. Le versioni Mineral sono autoprotette con scaglie di ardesia. Altre versioni disponibili su richiesta.



#### APPLICAZIONI

- Isolamento termico e impermeabilizzazione delle coperture
- Pannello isolante in XPS accoppiato a membrana bitume-polimero
- Alta resistenza alla compressione

### BITUVER Bitupan BAC

Prodotto accoppiato in linea composto da membrana elastoplastomerica e isolante termico acustico in lana di vetro ad alta densità. Le versioni Mineral sono autoprotette con scaglie di ardesia. Altre versioni disponibili su richiesta.



#### APPLICAZIONI

- Isolamento **termo-acustico** e impermeabilizzazione delle coperture
- Isolante in lana di vetro ad alta densità con resistenza alla compressione: 50 kPa



# ISOLAMENTO TECNICO DI IMPIANTI CIVILI E INDUSTRIALI

## Prodotti in lana di vetro



### ISOVER Climcover Roll ALU1

Feltro in lana di vetro G3, trattato con speciale legante a base di resine termoindurenti, rivestito su una faccia con alluminio retinato.



Euroclasse A1

#### INFO TECNICHE

Il prodotto coniuga ottime caratteristiche termiche a una barriera al vapore in alluminio.



### ISOVER Climcover Roll ALU2

Feltro in lana di vetro, rivestito su una faccia con carta kraft alluminio retinata.



Euroclasse A2-s1,d0

#### INFO TECNICHE

Ottimo isolamento termoacustico.



### ISOVER Climcover Roll ALU3

Feltro in lana di vetro, rivestito su una faccia con carta kraft alluminio retinata.



Euroclasse B-s1,d0

#### INFO TECNICHE

Questo prodotto garantisce un'ottima lavorabilità e adattabilità.



ISOLAMENTO TECNICO DI IMPIANTI CIVILI E INDUSTRIALI

## Prodotti in lana di roccia



### ISOVER Tech Lamella MAT 2.2 ALU2

Feltro in lana di roccia, non idrofilo, costituito da lamelle a fibre orientate, rivestito con alluminio rinforzato con griglia in filato di vetro.



INFO TECNICHE

La lavorazione a lamelle garantisce una buona resistenza meccanica con adattabilità a superfici di ogni genere.



ISOLAMENTO TECNICO DI IMPIANTI CIVILI E INDUSTRIALI

## Prodotti in lana minerale Ultimate



### ISOVER U Tech Roll 2.0 ALU1

Feltro in lana minerale ULTIMATE trattata con speciale legante a base di resine termoindurenti. Ultimate U Tech Roll 2.0 Alu1 è rivestito con alluminio rinforzato 65 g/m<sup>2</sup>.



INFO TECNICHE

Ottime caratteristiche tecniche dell'isolante Ultimate con resistenza alle alte temperature e ottima lavorabilità.



### U Tech Slab 2.0 ALU1

Pannello in lana minerale ULTIMATE trattata con speciale legante a base di resine termoindurenti. Ultimate U Tech Slab 2.0 Alu1 è rivestito con alluminio rinforzato 65 g/m<sup>2</sup>.



INFO TECNICHE

Le ottime caratteristiche di U TECH ROLL 2.0 vengono ritrovate anche nel prodotto sotto forma di pannello per l'installazione su condotte a sezione rettangolare.

Prodotti in lana minerale Ultimate



## ISOVER U Protect Slab 4.0

Pannello in lana minerale ULTIMATE trattato con speciale legante a base di resine termoindurenti. Il prodotto è adatto alla protezione al fuoco dei canali sia in fase di mandata aria che in fase di recupero fumi.



INFO TECNICHE

Installato nel rispetto di quanto testato, garantisce resistenze al fuoco fino a 120 min. in canali a sezione rettangolare.



## ISOVER U Protect Wired MAT 4.0

Materasso trapuntato su rete metallica in lana minerale ULTIMATE trattato con speciale legante a base di resine termoindurenti. Il prodotto è adatto alla protezione al fuoco dei canali sia in fase di mandata aria che in fase di recupero fumi.



INFO TECNICHE

Installato nel rispetto di quanto testato, garantisce resistenze al fuoco fino a 120 min. in canali a sezione circolare.



## ISOVER U Protect Pipe Section ALU2

Costituite dall'innovativa ed esclusiva lana minerale ULTIMATE, le coppelle U Protect Pipe Section ALU2 sono realizzate con fibre disposte a struttura concentrica e con un solo taglio longitudinale e sono rivestite con alluminio retinato.



INFO TECNICHE

Coppelle lunghe 1,2 m, leggere, come tutti i prodotti in isolante Ultimate, con taglio longitudinale, per garantire la massima semplicità di installazione insieme ad ottime performance tecniche.

# Condotti autoportanti per la distribuzione di aria condizionata

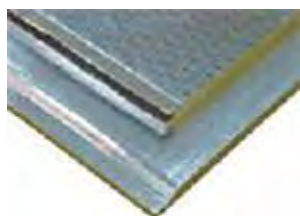

## ISOVER Climaver® A2 Plus

Pannello rigido in lana di vetro ad alta densità, rivestito su entrambe le facce con alluminio rinforzato con maglia di vetro che funge da barriera vapore e conferisce maggiore resistenza meccanica.



Euroclasse A2-s1,d0

### INFO TECNICHE

Adatto alla costruzione di condotti autoportanti preisolati per la distribuzione dell'aria in impianti di condizionamento con elevate esigenze di reazione al fuoco. Il doppio rivestimento in alluminio rinforzato con maglia di vetro garantisce eccellente rigidità dei condotti, resistenza all'erosione dei sistemi di pulizia e un prodotto finito liscio e scorrevole.

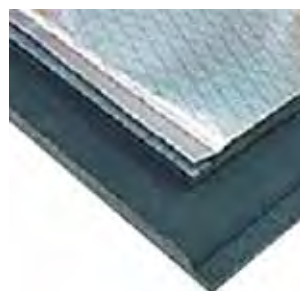

## ISOVER Climaver® A2 Neto

Pannello rigido in lana di vetro ad alta densità, rivestito sulla faccia esterna con alluminio rinforzato con maglia di vetro che funge da barriera vapore e conferisce maggiore resistenza meccanica, e sulla faccia interna con un tessuto di vetro Neto di colore nero.



Euroclasse A2-s1,d0

### INFO TECNICHE

Adatto alla costruzione di condotti autoportanti preisolati per la distribuzione dell'aria in impianti di condizionamento con elevate esigenze di reazione al fuoco. Il tessuto di vetro Neto (rivestimento interno), grazie alla sua permeabilità alle onde sonore, assicura eccellente assorbimento/attenuazione acustica, garantendo anche una superficie scorrevole e resistente all'erosione dei sistemi di pulizia.

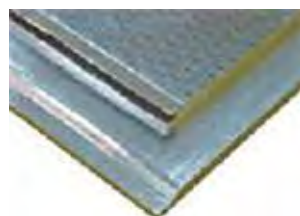

## ISOVER Climaver® Plus R

Pannello rigido in lana di vetro ad alta densità, rivestito sulla faccia esterna con alluminio rinforzato con carta kraft e maglia di vetro che funge da barriera vapore, e sulla faccia interna con alluminio rinforzato con carta kraft.



Euroclasse B-s1,d0

### INFO TECNICHE

Adatto alla costruzione di condotti autoportanti preisolati per la distribuzione dell'aria in impianti di condizionamento. Il doppio rivestimento in alluminio rinforzato con carta kraft e maglia di vetro garantisce eccellente rigidità dei condotti, resistenza all'erosione dei sistemi di pulizia e un prodotto finito liscio e scorrevole.





# Tabella Sinottica Isolamento termico e acustico in edilizia

APPLICAZIONI												PAG.
		Coperture a falda Sottotetto non abitabile	Coperture a falda Non ventilate	Coperture a falda Ventilata	Coperture piane	Pareti perimetrali isolate con sistemi a cappotto e facciate ventilate	Pareti perimetrali isolate in intercapedine e contropareti	Pareti di separazione isolate in intercapedine e con sistemi a secco	Solai su locali non riscaldati	Solai interpiano	Controsoffitto	
PRODOTTI												
PANNELLI E FELTRI ISOLANTI IN LANA DI VETRO 4+	ISOVER IBR N 4+	**										54
	ISOVER IBR K 4+	**										54
	ISOVER EXTRAWALL 4+						*****					61
	ISOVER EXTRAWALL VV 4+							*****				62
	ISOVER GOAL 4+						*****					62
	ISOVER SPRAY						✓	✓				62
	ISOVER XL 4+							***				63
	ISOVER XL K 4+						***					63
	ISOVER MUPAN 4+							**				63
	ISOVER MUPAN K 4+						**					63
	ISOVER PAR 4+							***				67
	ISOVER PAR GOLD 4+						***					67
	ISOVER CALIBEL SBV 4+						*****	*****				67
	ISOVER CALIBEL CBV 4+						*****					68
	ISOVER EKOSOL N 4+								*****			69
	ISOVER FILL XR 4+								**	**		69
	ISOVER FILL XP 4+								**	**		69
LANA DI VETRO IN FIOCCHI	ISOVER INSULSAFE	**					**					60
PANNELLI E ROTOLI IN LANA DI VETRO	ISOVER SUPERBAC N 112,5 ROOFINE G3			*****	*****							52
	ISOVER SUPERBAC 112,5 ROOFINE G3		*****		*****							52
	ISOVER SUPERBAC N ROOFINE G3			***	***							52
	ISOVER SUPERBAC ROOFINE G3		***		***			*****				53
	ISOVER BAC CF ROOFINE G3		***									53
	ISOVER CLIMABAC G3			***		*****						53
	ISOVER E60 S G3			***			***	***				54
	ISOVER VARIO			✓								55
	ISOVER IBR CONTACT G3	**										55
	ISOVER CLIMASLIM G3					*****						60
	ISOVER CLIMA34 G3					*****						60
	ISOVER E100 S G3			***		*****	*****	*****				61
	ISOVER X60 VN G3					***						61











\* Performance base

\*\* Performance buona

\*\*\* Performance ottima

\*\*\*\* Performance eccellente

✓ Accessorio

APPLICAZIONI		PRODOTTI											PAG.
		 Coperture a falda Sottotetto non abitabile	 Coperture a falda Non ventilate	 Coperture a falda Ventilata	 Coperture piane	 Pareti perimetrali isolate con sistemi a cappotto e facciate ventilate	 Pareti perimetrali isolate in intercapedine e contropareti	 Pareti di separazione isolate in intercapedine e con sistemi a secco	 Solai su locali non riscaldati	 Solai interpiano	 Controsoffitto		
PANNELLI IN LANA DI ROCCIA	ISOVER UNI							****			**	68	
	ISOVER FASSIL					***						64	
	ISOVER TOPSIL					****	***					64	
	ISOVER TF PROFI					****						64	
	ISOVER ACUSTILAIN 75			***	***		***					64	
	ISOVER ACUSTILAIN 100			****	****		***					56	
	ISOVER CUBIERTA 120			***	***							56	
	ISOVER CUBIERTA 150			***	***							56	
	ISOVER CUBIERTA 175			****	****						56		
PANNELLI IN FIBRA DI LEGNO	ISOVER WF FLEX DRY 40	***		**				***				57	
	ISOVER WF MULTISOL DRY 110	**	****			**						57	
	ISOVER WF MULTISOL DRY 140		***			**				***		57	
PANNELLI IN POLIURETANO	ISOVER XPS N				**		**					58	
	ISOVER XPS BT			***	****							58	
	ISOVER PIR B				****							59	
	ISOVER PIR PLUS			***	**		***		***			59	
	ISOVER PIR VV			****	****	***			***			59	
PANNELLI IN POLISTIRENE ESTRUSO	ISOVER XPS MF						***					65	
	ISOVER XPS INT						***					65	
	ISOVER XPS PT						**					65	
	ISOVER XPS INTONACO LUNGO						***					65	
PANNELLI IN POLISTIRENE ESPANSO	ISOVER EPS 100					**	**					66	
	ISOVER EPS 120					***	****					66	

\* Performance base

\*\*\* Performance ottima

\*\* Performance buona

\*\*\*\* Performance eccellente

✓ Accessorio

# Tabella Sinottica Impermeabilizzazione e isolamento acustico dei

MEMBRANE BITUME POLIMERO																	
PRODOTTI	APPLICAZIONI															PAG.	
	Strato intermedio Sottostrato	Sottotegola	Strato a finire	Monostrato	Sotto protezione pesante	Fondazioni / Muri controterra	Antiradice	Controllo vapore	Ponti e Viadotti	Antiradon	Applicazione senza fiamma	Tagliafuoco - BRoof	Drenaggio e protezione fondazioni	Muri di partizione	Strato di preparazione		Anti-insetti - muffe - batteri
<b>MEMBRANE ELASTOMERICHE</b>																	
Fleximat 4 mm P	x				x	x											70
Fleximat Mineral 4 mm P			x	x													
Megaver 4 mm P	x					x											70
Megaver Mineral 4/4,5 kg P			x														
Monover 4 mm P	x				x	x											70
Monover Mineral 4 mm P			x	x													
Elastomat 4 mm P	x					x											70
Elastomat Mineral 4/4,5 kg P			x														
<b>MEMBRANE ELASTOPLASTOMERICHE</b>																	
Monoplus 4 mm P	x		x	x	x	x											71
Monoplus Mineral 4 mm P			x	x													
Monoplus Mineral 4,5 kg P			x														
Monoflex 4 mm P	x		x	x	x	x											71
Monoflex Mineral 4 mm P			x	x													
Monoflex Mineral 4,5 kg P			x														
Polimat MS 4 mm P	x		x		x	x											71
Polimat MS Mineral 4/4,5 kg P			x														
Polimat PRO 4 mm P	x		x		x	x											71
Polimat PRO Mineral 4/4,5 kg P		x	x														
Polimat 3/4 mm V	x					x											71
Polimat 3 mm P	x					x											
Polimat 4 mm P	x		x		x	x											
Polimat Mineral 4/4,5 kg P		x	x														
Tender Plus 3 mm P	x					x											72
Tender Plus 4 mm P	x		x		x	x											
Tender Plus Mineral 4/4,5 kg P		x	x														
Master Plus 3 mm P	x					x											72
Master Plus 4 mm P	x		x			x											
Master Plus Mineral 4,5 kg P		x	x														
Tender 3/4 mm V	x					x											72
Tender 3 mm P	x					x											
Tender 4 mm P	x		x		x	x											
Tender Mineral 3,5 kg P/V		x															
Tender Mineral 4/4,5 kg P/V		x	x														
Tectum 3/4 kg P/V	x					x											73
Tectum 3 mm P	x					x											
Tectum 4 mm P	x		x			x											
Tectum Mineral 4,5 kg P		x	x														
Master 3 mm P	x					x											73
Master 4 mm P	x		x			x											
Master Mineral 4,5 kg P		x	x														
<b>MEMBRANE SOTTOTEGOLA</b>																	
Tego Mineral 3,5 kg		x															73
Tego Mineral 4 kg		x															
Tego Mineral 4,5 kg		x															
<b>MEMBRANE ADESIVE</b>																	
Monoself FV	x							x			x						75
Monoself FV Mineral		x	x								x						
<b>MEMBRANE AD ALTA RIFLETTANZA</b>																	
Megaver California			x								x						74
Monoplus Mineral 4 mm P California			x	x													74
Polimat Mineral 4,5 kg TF California			x								x						74
Renover Mineral 4 mm P California			x	x													74



# pavimenti

MEMBRANE BITUME POLIMERO																	
APPLICAZIONI	Strato intermedio Sottostrato	Sottotegola	Strato a finire	Monostrato	Sotto protezione pesante	Fondazioni / Muri controterra	Antiradice	Controllo vapore	Ponti e Viadotti	Antiradon	Applicazione senza fiamma	Tagliafuoco - BRoof	Drenaggio e protezione fondazioni	Muri di partizione	Strato di preparazione	Anti-insetti - mufte - batteri	PAG.

MEMBRANE SPECIALI																	
Renover Mineral 4 mm P			x	x													76
Renover TEX 4 mm P	x		x	x	x												
Murodry	x					x											76
Polimat Antiradice	x				x	x	x										76
Polimat Antiradon	x					x				x							76
Polimat Mineral TF		x	x									x					77
Strada 3 mm P	x				x	x			x								77
Strada 4/5 mm P	x				x	x			x								
Leggera.bit	x		x			x											77
Leggera.bit Mineral			x														

MEMBRANE METALLICHE																	
Megaver AL TF			x									x					78
Megaver CU			x														78

PRODOTTI SPECIALI																	
Bitufond														x			80
Tagliamuro															x		80
Bitumat V12																x	80
Bitalon																x	80

TELI SOTTOTEGOLA - GESTIONE VAPORE																	
Tender Aluvapor	x							x									79
Vapolight		x						x									79
SyntoLight		x						x									79
SyntoDefense		x						x								x	79

ISOLANTI ACUSTICI ANTICALPESTIO													
APPLICAZIONI	Isol. termico e acustico di solai interpiano	Isol. acustico di solai interpiano	Isol. acustico di solai interpiano a basso spessore	Isol. acustico di solai interpiano con riscaldamento a pavimento	Isol. Acustico di solai interpiano con massetto autolivellante	Isol. termico e acustico di pavimenti in legno	Desolidarizzazione di perimetro e angoli	Desolidarizzazione verticale tra parete e pavimento	Desolidarizzazione orizzontale sotto muri di partizione	Bande di sormonto	PAG.		
Fonas 31		x		x	x						81		
Fonasoft		x	x	x	x						81		
Fonas 2.8		x	x	x	x						81		
Fonas PE		x			x	x					81		
Perisol							x				81		
Akustrip								x	x	x	81		

EMULSIONI ED IMPERMEABILIZZAZIONE CEMENTIZIA											
APPLICAZIONI	Vecchie impermeabilizzazioni	Imp. superficiali inclinate non pedonabili	Imp. superficiali piane non pedonabili	Impermeabilizzazioni muri contro-terra	Sottofondo di adesione	Vernice protettiva	Protezione di materiali da costruzione	Incollaggio pannelli isolanti	Balconi, terrazze, box doccia, vasche e piscine	Incapsulamento cemento-amianto (Tipo A)	PAG.
California P						x					75
Elaver Plus	x	x								x	83
Elaver Black	x	x	x	x			x	x			83
Elaver Bit	x	x					x		x		83
EcoPriver					x						83
Bitudry		x							x		83
EcoAluver						x					84
Asfalver					x		x				84
Bitucolor						x					84
Bitumastic							x	x			84

x Con pittura protettiva.

Il sistema qualità di Saint-Gobain PPC Italia S.p.A. è certificato secondo EN ISO 9001. Saint-Gobain PPC Italia si riserva di modificare i dati tecnici della presente scheda in qualsiasi momento senza bisogno di alcun preavviso

## CAMPI D'APPLICAZIONE

	Controsoffitti
	Coperture a falda
	Coperture piane
	Pareti divisorie
	Pareti perimetrali isolate dall'esterno
	Pareti perimetrali isolate dall'interno o in intercapedine
	Solai interpiano
	Solai / pavimenti su locali non riscaldati
	Sottotetti non abitabili
	Balconi, terrazze, box doccia, vasche e piscine
	Fondazioni e muri controterra
	Ponti e viadotti
	Sotto la muratura
	Sottotegola
	Superfici inclinate non pedonabili
	Tetti verdi o a giardino
	Canali di ventilazione
	Canali di ventilazione
	Industria

## CARATTERISTICHE TECNICHE - PERFORMANCE

	Anti-insetti, batteri, muffe		Riciclabile
	Anti-radice		Contribuisce al punteggio LEED v4
	Anti-radon		Prodotto in Italia
	Contro la risalita dell'acqua		Nella libreria BIM Saint-Gobain (saint-gobain.it/BIM)
	Controllo del vapore		
	Isolamento acustico		Favorisce la Qualità dell'Aria Interna
	Isolamento termico		Installazione confortevole
	Prodotto impermeabilizzante		Elasticità, maneggevolezza, facilità d'installazione
	Prodotto leggero		Massima temperatura di utilizzo
	Protezione al fuoco		Elevata comprimibilità
	Risparmio energetico		Elevata resistenza meccanica
	Specifico per la ristrutturazione		Carico puntuale

Saint-Gobain PPC Italia S.p.A. declina ogni responsabilità se l'utilizzazione e la posa in opera dei materiali Saint-Gobain PPC Italia non sono conformi a quanto riportato in questa pubblicazione.

I dati tecnici riportati in questo documento sono indicativi e relativi a valori medi di produzione.

Per tutte le applicazioni e modalità di posa in opera non descritte in questo documento si consiglia di consultare il nostro Ufficio Tecnico. Saint-Gobain PPC Italia S.p.A. si riserva di apportare in qualsiasi momento le modifiche e le varianti che riterrà opportune.

09-2016



Saint-Gobain PPC Italia S.p.A.  
Attività ISOVER

Sede Legale: Via E. Romagnoli, 6  
20146 Milano  
Stabilimento: Via G. Donizetti, 32-34  
24043 Vidalengo di Caravaggio (BG)  
Tel. + 39 0363 31 84 00  
[info.it.isover@saint-gobain.com](mailto:info.it.isover@saint-gobain.com)  
[www.isover.it](http://www.isover.it)  
[www.saint-gobain.it](http://www.saint-gobain.it)